

Cennik Balustrady francuskie Schüco

KAPICA

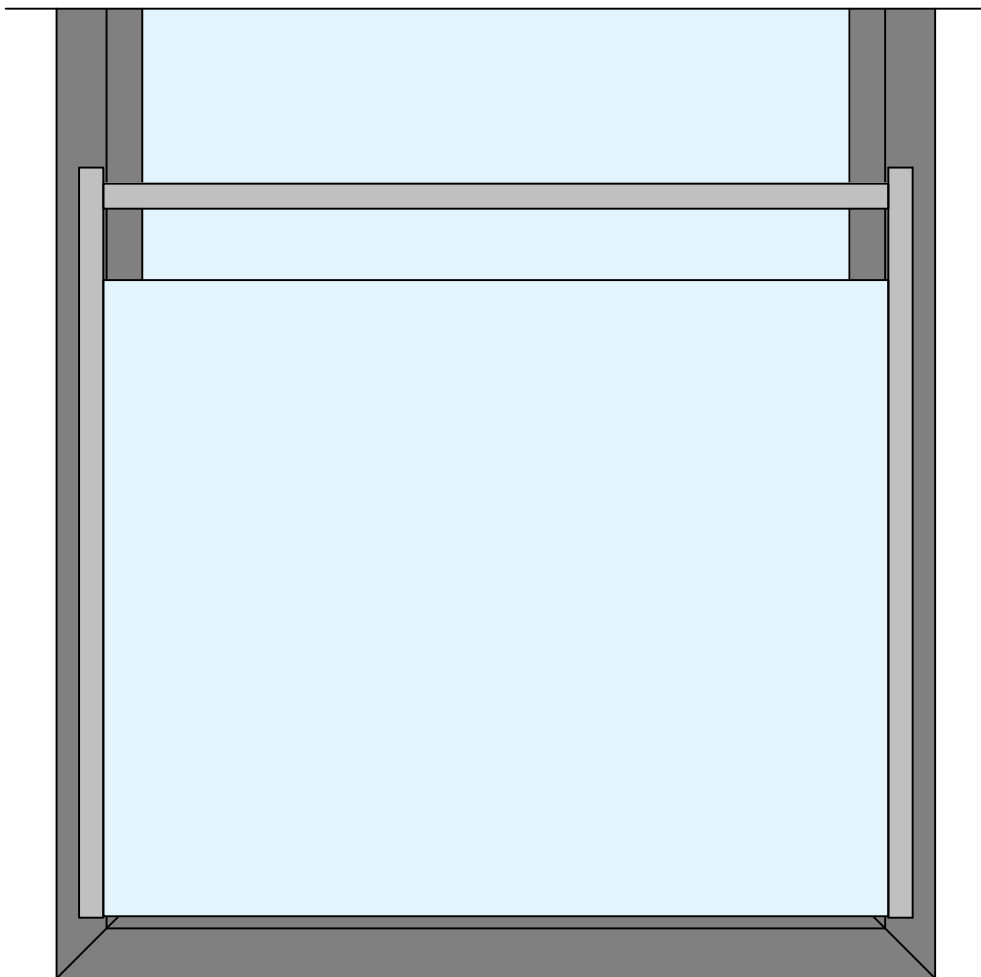

System wyceny

Kalkulacja ceny systemu zabezpieczenia przed wypadnięciem, opiera się na elementach składowych, kolejno:

- cena bazowa
- wartość szkła-/prętów wypełnienia w formie tabeli
- ew. dopłata dodatkowa (np. za rurę stalową)
- system mocowania
- robocizna

Sumując wszystkie komponenty uzyskujemy cenę sprzedaży.
Zastosowany przelicznik EUR-/PLN o wartości 4.1

Uwaga

Cennik zabezpieczeń przed wypadnięciem KAPICA, służy wyłącznie do użytku wewnętrznego (w ramach weryfikowania poprawności). Zabronione jest wysyłanie pliku osobom z poza firmy, bądź jakakolwiek inna forma jego rozpowszechniania.

W razie pytań, skontaktuj się z działem technicznym firmy KAPICA
(via e-mail: tech@kapica.com)

Szklane zabezpieczenie przed wypadnięciem AS_G

Wycena systemu zabezpieczeń AS_G składa się z 4 elementów: cena bazowa, dopłata z tabeli szkła, dopłata za typ mocowania oraz robocizna.

Cena bazowa

Srebrny E6/C-0	64,0 €
Czarny E6/C-35	80,0 €

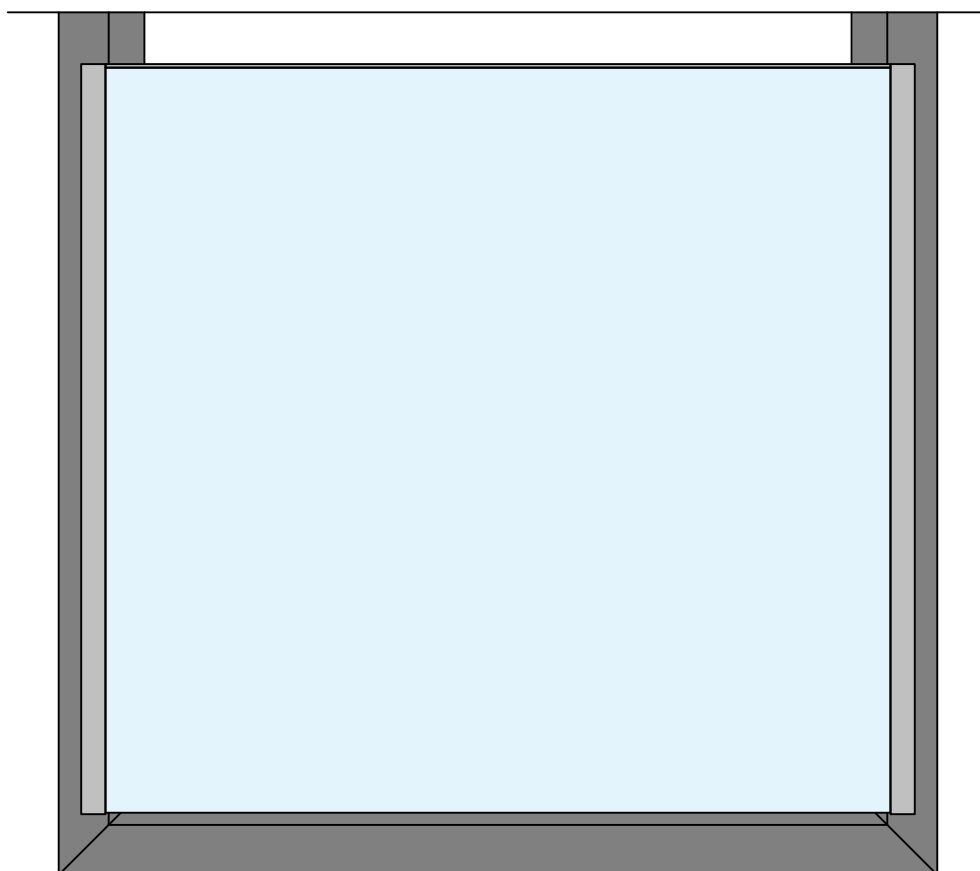

Szklane zabezpieczenie przed wypadnięciem

AS_G - 88.2

88.2 Clear		Zakresy szerokości szkła															
		400 500	501 600	601 700	701 800	801 900	901 1000	1001 1100	1101 1200	1201 1300	1301 1400	1401 1500	1501 1600	1601 1700	1701 1800	1801 1900	1901 2000
Wysokość balustrady	1050	87€	99€	112€	129€	146€	163€	186€	202€	218€	234€	250€	264€	281€	297€	314€	331€
	925	87€	88€	100€	115€	130€	145€	166€	180€	194€	208€	222€	234€	249€	264€	279€	294€
	805	87€	87€	88€	101€	114€	127€	146€	159€	171€	183€	196€	206€	219€	232€	245€	258€
	685	87€	87€	84€	87€	98€	110€	127€	138€	148€	159€	169€	177€	188€	199€	211€	222€
	565	87€	87€	84€	85€	86€	92€	108€	116€	125€	134€	142€	149€	158€	167€	177€	186€
	445	87€	87€	84€	85€	86€	87€	93€	95€	102€	109€	116€	120€	128€	135€	143€	150€
	325	87€	87€	84€	85€	86€	87€	93€	93€	93€	93€	93€	93€	91€	97€	103€	109€

88.2 Matt		Zakresy szerokości szkła															
		400 500	501 600	601 700	701 800	801 900	901 1000	1001 1100	1101 1200	1201 1300	1301 1400	1401 1500	1501 1600	1601 1700	1701 1800	1801 1900	1901 2000
Wysokość balustrady	1050	96€	109€	124€	144€	162€	181€	206€	224€	242€	260€	278€	294€	312€	331€	350€	368€
	925	96€	97€	111€	127€	144€	161€	183€	199€	215€	231€	247€	260€	277€	293€	310€	327€
	805	96€	96€	97€	112€	127€	141€	162€	176€	189€	203€	217€	228€	243€	257€	272€	286€
	685	96€	96€	94€	97€	109€	122€	140€	152€	164€	175€	187€	196€	209€	221€	234€	246€
	565	96€	96€	94€	94€	95€	102€	119€	128€	138€	148€	157€	165€	175€	185€	196€	206€
	445	96€	96€	94€	94€	95€	96€	103€	105€	112€	120€	128€	133€	141€	149€	158€	166€
	325	96€	96€	94€	94€	95€	96€	103€	103€	103€	103€	103€	103€	100€	107€	113€	120€

Szklane zabezpieczenie przed wypadnięciem

AS_G - 66.2

66.2 Clear		Zakresy szerokości szkła															
		400 500	501 600	601 700	701 800	801 900	901 1000	1001 1100	1101 1200	1201 1300	1301 1400	1401 1500	1501 1600	1601 1700	1701 1800	1801 1900	1901 2000
Wysokość balustrady	1050	77€	88€	100€	115€	130€	145€	166€	180€	195€	209€	223€	236€	251€	266€	-	-
	925	77€	78€	89€	103€	116€	129€	148€	160€	173€	186€	198€	209€	222€	236€	-	-
	805	77€	77€	78€	90€	102€	113€	130€	141€	153€	164€	175€	183€	195€	207€	-	-
	685	77€	-	-	-	-	-	-	-	-	-	-	-	-	-	-	-
	565	77€	-	-	-	-	-	-	-	-	-	-	-	-	-	-	-
	445	77€	-	-	-	-	-	-	-	-	-	-	-	-	-	-	-
	325	77€	-	-	-	-	-	-	-	-	-	-	-	-	-	-	-

66.2 Matt		Zakresy szerokości szkła															
		400 500	501 600	601 700	701 800	801 900	901 1000	1001 1100	1101 1200	1201 1300	1301 1400	1401 1500	1501 1600	1601 1700	1701 1800	1801 1900	1901 2000
Wysokość balustrady	1050	81€	93€	105€	122€	138€	153€	175€	190€	205€	220€	236€	249€	265€	280€	-	-
	925	81€	82€	94€	108€	122€	136€	156€	169€	182€	196€	209€	221€	235€	249€	-	-
	805	81€	81€	83€	95€	107€	120€	137€	149€	161€	172€	184€	194€	206€	218€	-	-
	685	81€	-	-	-	-	-	-	-	-	-	-	-	-	-	-	-
	565	81€	-	-	-	-	-	-	-	-	-	-	-	-	-	-	-
	445	81€	-	-	-	-	-	-	-	-	-	-	-	-	-	-	-
	325	81€	-	-	-	-	-	-	-	-	-	-	-	-	-	-	-

Szklane zabezpieczenie przed wypadnięciem AS_G - 55.2

55.2 Clear		Zakresy szerokości szkła															
		400 500	501 600	601 700	701 800	801 900	901 1000	1001 1100	1101 1200	1201 1300	1301 1400	1401 1500	1501 1600	1601 1700	1701 1800	1801 1900	1901 2000
Wysokość balustrady	1050	69€	79€	89€	103€	117€	130€	148€	161€	-	-	-	-	-	-	-	-
	925	69€	70€	80€	92€	103€	115€	132€	144€	-	-	-	-	-	-	-	-
	805	69€	69€	70€	80€	91€	101€	117€	127€	-	-	-	-	-	-	-	-
	685	-	-	-	-	-	-	-	-	-	-	-	-	-	-	-	-
	565	-	-	-	-	-	-	-	-	-	-	-	-	-	-	-	-
	445	-	-	-	-	-	-	-	-	-	-	-	-	-	-	-	-
	325	-	-	-	-	-	-	-	-	-	-	-	-	-	-	-	-

55.2 Matt		Zakresy szerokości szkła															
		400 500	501 600	601 700	701 800	801 900	901 1000	1001 1100	1101 1200	1201 1300	1301 1400	1401 1500	1501 1600	1601 1700	1701 1800	1801 1900	1901 2000
Wysokość balustrady	1050	82€	93€	106€	123€	139€	155€	176€	192€	-	-	-	-	-	-	-	-
	925	82€	83€	95€	109€	123€	138€	157€	170€	-	-	-	-	-	-	-	-
	805	82€	82€	83€	96€	108€	121€	138€	150€	-	-	-	-	-	-	-	-
	685	-	-	-	-	-	-	-	-	-	-	-	-	-	-	-	-
	565	-	-	-	-	-	-	-	-	-	-	-	-	-	-	-	-
	445	-	-	-	-	-	-	-	-	-	-	-	-	-	-	-	-
	325	-	-	-	-	-	-	-	-	-	-	-	-	-	-	-	-

Zabezpieczenie przed wypadnięciem w wariancie łączonym AS_KV

Wycena systemu zabezpieczeń AS_KV składa się z 5 elementów: cena bazowa, dopłata z tabeli szkła, dopłata za typ mocowania, robocizna oraz dopłata za rurę stalową.

Cena bazowa

Srebrny E6/C-0	147,0 €
Czarny E6/C-35	163,0 €

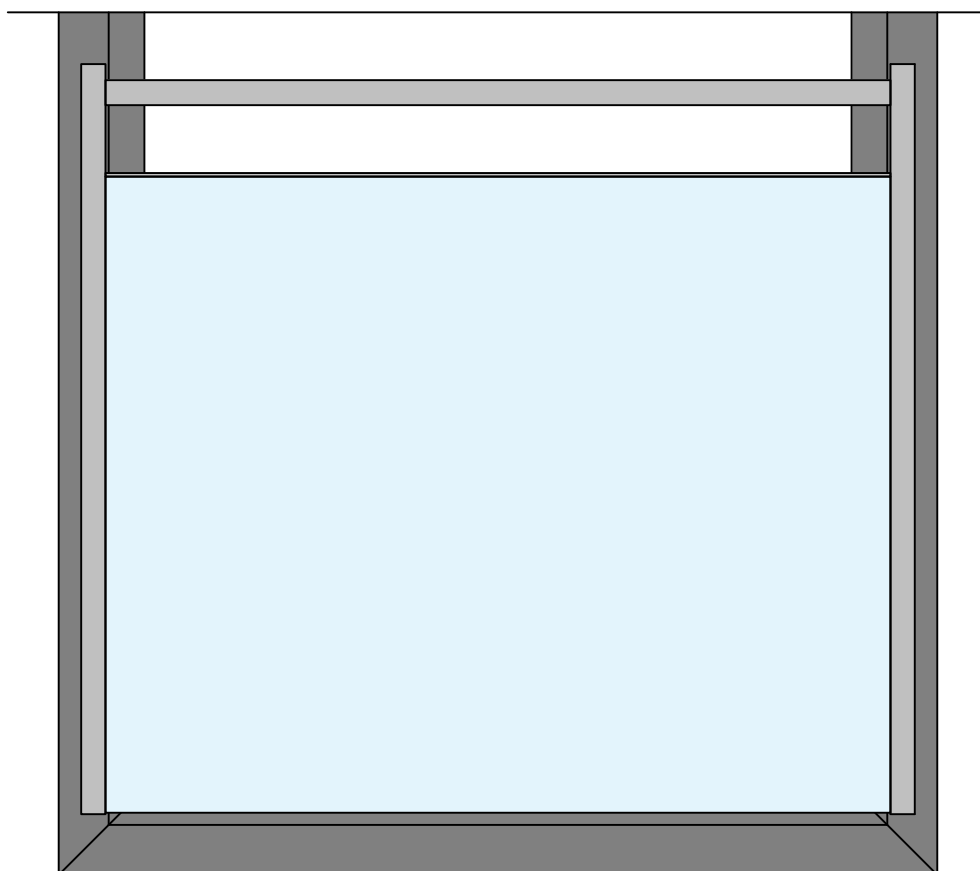

Zabezpieczenie w wariancie łączonym

AS_KV - 88.2

88.2 Clear		Zakresy szerokości szkła															
		400 500	501 600	601 700	701 800	801 900	901 1000	1001 1100	1101 1200	1201 1300	1301 1400	1401 1500	1501 1600	1601 1700	1701 1800	1801 1900	1901 2000
Wysokość balustrady	1050	87€	87€	96€	111€	125€	140€	160€	174€	187€	201€	215€	226€	240€	254€	269€	283€
	925	87€	87€	84€	96€	109€	121€	140€	152€	163€	175€	187€	196€	208€	221€	233€	246€
	805	87€	87€	84€	85€	93€	104€	121€	131€	140€	150€	160€	168€	178€	189€	199€	210€
	685	87€	87€	84€	85€	86€	87€	101€	109€	117€	125€	134€	139€	148€	157€	165€	174€
	565	87€	87€	84€	85€	86€	87€	93€	93€	94€	101€	107€	110€	117€	124€	131€	138€
	445	-	-	-	-	-	-	-	-	-	-	-	-	-	-	-	-
	325	-	-	-	-	-	-	-	-	-	-	-	-	-	-	-	-

88.2 Matt		Zakresy szerokości szkła															
		400 500	501 600	601 700	701 800	801 900	901 1000	1001 1100	1101 1200	1201 1300	1301 1400	1401 1500	1501 1600	1601 1700	1701 1800	1801 1900	1901 2000
Wysokość balustrady	1050	96€	96€	107€	123€	139€	155€	177€	192€	208€	223€	238€	251€	267€	283€	299€	315€
	925	96€	96€	94€	107€	121€	135€	155€	168€	181€	194€	207€	218€	232€	245€	259€	273€
	805	96€	96€	94€	94€	103€	115€	133€	144€	155€	166€	177€	186€	198€	209€	221€	233€
	685	96€	96€	94€	94€	95€	96€	111€	120€	129€	138€	147€	154€	164€	173€	183€	193€
	565	96€	96€	94€	94€	95€	96€	103€	103€	104€	111€	118€	122€	130€	137€	145€	153€
	445	-	-	-	-	-	-	-	-	-	-	-	-	-	-	-	-
	325	-	-	-	-	-	-	-	-	-	-	-	-	-	-	-	-

Zabezpieczenie w wariancie łączonym AS_KV - 66.2

66.2 Clear		Zakresy szerokości szkła															
		400 500	501 600	601 700	701 800	801 900	901 1000	1001 1100	1101 1200	1201 1300	1301 1400	1401 1500	1501 1600	1601 1700	1701 1800	1801 1900	1901 2000
Wysokość balustrady	1050	77€	77€	86€	99€	112€	125€	143€	155€	167€	179€	192€	202€	214€	227€	-	-
	925	77€	77€	75€	86€	97€	108€	125€	135€	146€	156€	167€	175€	186€	197€	-	-
	805	77€	-	-	-	-	-	-	-	-	-	-	-	-	-	-	-
	685	77€	-	-	-	-	-	-	-	-	-	-	-	-	-	-	-
	565	77€	-	-	-	-	-	-	-	-	-	-	-	-	-	-	-
	445	-	-	-	-	-	-	-	-	-	-	-	-	-	-	-	-
	325	-	-	-	-	-	-	-	-	-	-	-	-	-	-	-	-

66.2 Matt		Zakresy szerokości szkła															
		400 500	501 600	601 700	701 800	801 900	901 1000	1001 1100	1101 1200	1201 1300	1301 1400	1401 1500	1501 1600	1601 1700	1701 1800	1801 1900	1901 2000
Wysokość balustrady	1050	81€	81€	91€	104€	118€	131€	150€	163€	176€	189€	202€	213€	226€	240€	-	-
	925	81€	81€	79€	91€	102€	114€	131€	142€	153€	164€	176€	185€	196€	208€	-	-
	805	81€	-	-	-	-	-	-	-	-	-	-	-	-	-	-	-
	685	81€	-	-	-	-	-	-	-	-	-	-	-	-	-	-	-
	565	81€	-	-	-	-	-	-	-	-	-	-	-	-	-	-	-
	445	-	-	-	-	-	-	-	-	-	-	-	-	-	-	-	-
	325	-	-	-	-	-	-	-	-	-	-	-	-	-	-	-	-

Zabezpieczenie w wariancie łączonym AS_KV - 55.2

55.2 Clear		Zakresy szerokości szkła															
		400 500	501 600	601 700	701 800	801 900	901 1000	1001 1100	1101 1200	1201 1300	1301 1400	1401 1500	1501 1600	1601 1700	1701 1800	1801 1900	1901 2000
Wysokość balustrady	1050	69€	69€	77€	88€	100€	111€	128€	139€	-	-	-	-	-	-	-	-
	925	69€	69€	67€	77€	87€	97€	112€	121€	-	-	-	-	-	-	-	-
	805	-	-	-	-	-	-	-	-	-	-	-	-	-	-	-	-
	685	-	-	-	-	-	-	-	-	-	-	-	-	-	-	-	-
	565	-	-	-	-	-	-	-	-	-	-	-	-	-	-	-	-
	445	-	-	-	-	-	-	-	-	-	-	-	-	-	-	-	-
	325	-	-	-	-	-	-	-	-	-	-	-	-	-	-	-	-

55.2 Matt		Zakresy szerokości szkła															
		400 500	501 600	601 700	701 800	801 900	901 1000	1001 1100	1101 1200	1201 1300	1301 1400	1401 1500	1501 1600	1601 1700	1701 1800	1801 1900	1901 2000
Wysokość balustrady	1050	82€	82€	91€	105€	119€	133€	151€	164€	-	-	-	-	-	-	-	-
	925	82€	82€	80€	91€	103€	115€	132€	143€	-	-	-	-	-	-	-	-
	805	-	-	-	-	-	-	-	-	-	-	-	-	-	-	-	-
	685	-	-	-	-	-	-	-	-	-	-	-	-	-	-	-	-
	565	-	-	-	-	-	-	-	-	-	-	-	-	-	-	-	-
	445	-	-	-	-	-	-	-	-	-	-	-	-	-	-	-	-
	325	-	-	-	-	-	-	-	-	-	-	-	-	-	-	-	-

Zabezpieczenie w wariancie łączonym AS_KV - dopłata za rurę stalową

Dla zastosowania zabezpieczenia w wariancie łączonym AS_KV, konieczne jest (każdorazowo) uwzględnienie dopłaty za poprzeczkę w postaci rury ze stali szlachetnej o średnicy 35mm.

Długość rury Ø 35

Poniżej (<) 1,0m	38,0 €
Powyżej (>=) 1,0m	76,0 €

Zabezpieczenie przed wypadnięciem, pręty pionowe AS_VS

Wycena systemu zabezpieczeń AS_VS składa się z 3 elementów: cena bazowa, dopłata z tabeli prętów wypełnienia, oraz dopłata za typ mocowania.

Cena bazowa

Srebrny E6/C-0	85,0 €
Czarny E6/C-35	109,0 €

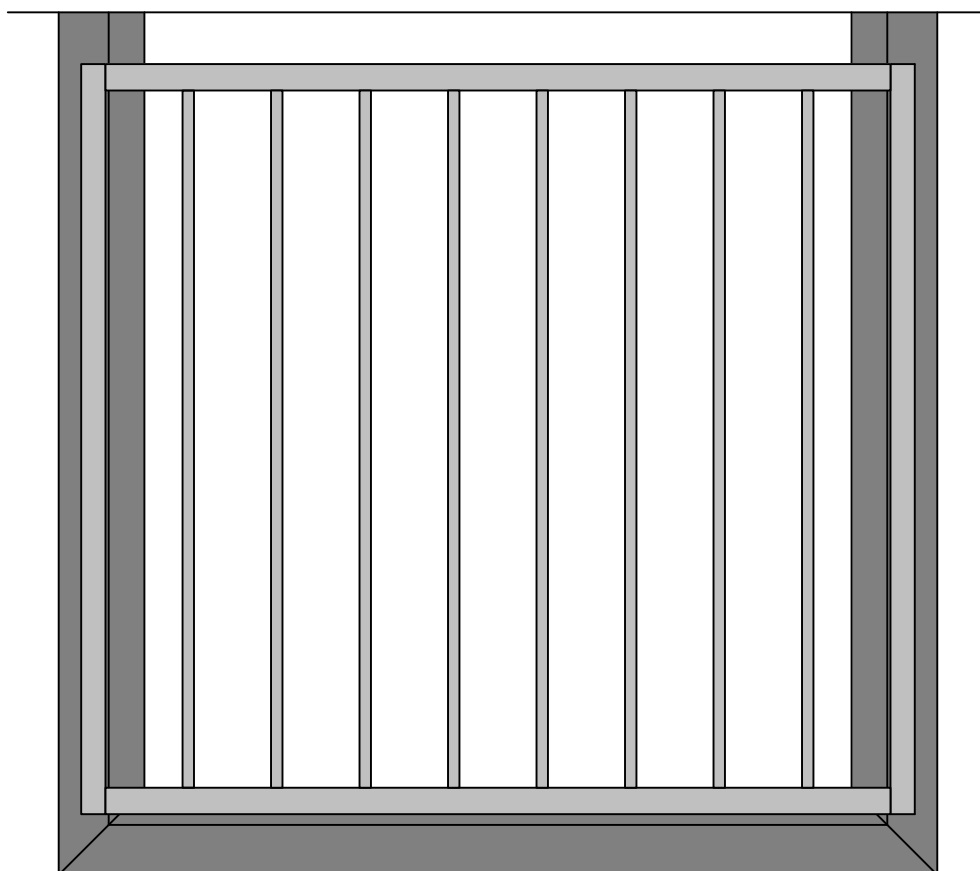

Zabezpieczenie, pręty pionowe AS_VS - srebrny E6/C-0

Srebrny E6/C-0		Zakresy szerokości poręczy-/prętów wypełnienia															
		400 500	501 600	601 700	701 800	801 900	901 1000	1001 1100	1101 1200	1201 1300	1301 1400	1401 1500	1501 1600	1601 1700	1701 1800	1801 1900	1901 2000
Wysokość balustrady	1050	37€	59€	59€	67€	74€	82€	96€	104€	112€	120€	120€	141€	149€	149€	157€	165€
	925	37€	59€	59€	67€	74€	74€	88€	96€	104€	112€	112€	133€	141€	141€	149€	149€
	805	37€	51€	51€	59€	67€	74€	88€	88€	96€	104€	104€	125€	125€	125€	133€	141€
	685	29€	51€	51€	59€	59€	67€	80€	80€	88€	96€	96€	109€	117€	117€	117€	125€
	565	29€	43€	43€	51€	51€	59€	72€	72€	80€	80€	80€	102€	102€	102€	109€	109€
	445	29€	43€	43€	43€	51€	51€	64€	64€	72€	72€	72€	94€	94€	94€	94€	102€
	325	-	-	-	-	-	-	-	-	-	-	-	-	-	-	-	-

Zabezpieczenie, pręty pionowe AS_VS - czarny E6/C-35

Czarny E6/C-35		Zakresy szerokości poręczy-/prętów wypełnienia															
		400 500	501 600	601 700	701 800	801 900	901 1000	1001 1100	1101 1200	1201 1300	1301 1400	1401 1500	1501 1600	1601 1700	1701 1800	1801 1900	1901 2000
Wysokość balustrady	1050	49€	77€	77€	87€	98€	108€	126€	136€	147€	157€	157€	185€	195€	195€	206€	216€
	925	49€	77€	77€	87€	98€	98€	115€	126€	136€	147€	147€	175€	185€	185€	195€	195€
	805	49€	67€	67€	77€	87€	98€	115€	115€	126€	136€	136€	164€	164€	164€	175€	185€
	685	38€	67€	67€	77€	77€	87€	105€	105€	115€	126€	126€	144€	154€	154€	154€	164€
	565	38€	56€	56€	67€	67€	77€	95€	95€	105€	105€	105€	133€	133€	133€	144€	144€
	445	38€	56€	56€	56€	67€	67€	84€	84€	95€	95€	95€	123€	123€	123€	123€	133€
	325	-	-	-	-	-	-	-	-	-	-	-	-	-	-	-	-

Zabezpieczenie przed wypadnięciem, pręty pionowe z dodatkową poprzeczką AS_VSR

Wycena systemu zabezpieczeń AS_VSR składa się z 3 elementów: cena bazowa, dopłata z tabeli prętów wypełnienia, oraz dopłata za typ mocowania.

Cena bazowa

Srebrny E6/C-0	86,0 €
Czarny E6/C-35	108,0 €

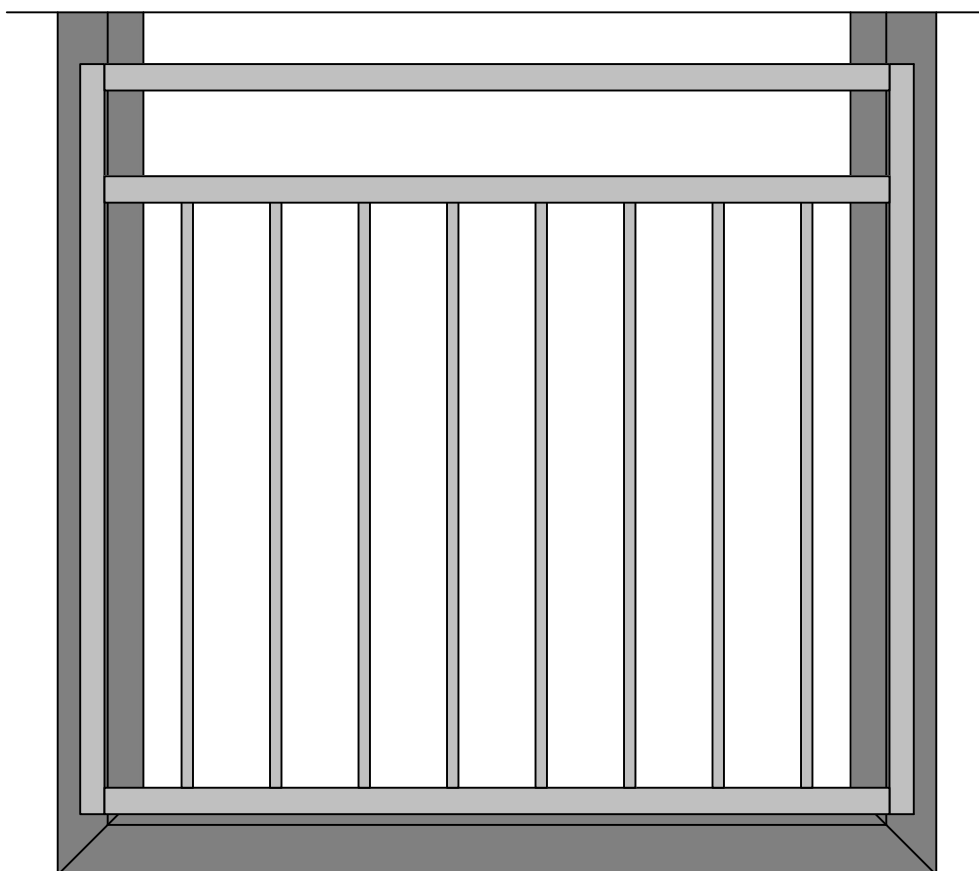

Zabezpieczenie, pręty pionowe z poprzeczką AS_VSR - srebrny E6/C-0

Srebrny E6/C-0		Zakresy szerokości poręczy-/prętów wypełnienia															
		400 500	501 600	601 700	701 800	801 900	901 1000	1001 1100	1101 1200	1201 1300	1301 1400	1401 1500	1501 1600	1601 1700	1701 1800	1801 1900	1901 2000
Wysokość balustrady	1050	51€	59€	59€	80€	80€	88€	102€	109€	117€	139€	139€	147€	147€	160€	168€	176€
	925	51€	51€	51€	72€	80€	80€	94€	102€	109€	123€	123€	131€	139€	152€	160€	160€
	805	43€	51€	51€	64€	72€	80€	94€	94€	102€	115€	115€	123€	123€	137€	144€	152€
	685	43€	43€	43€	64€	64€	72€	86€	86€	94€	107€	107€	107€	115€	129€	129€	137€
	565	35€	43€	43€	56€	56€	64€	78€	78€	86€	99€	99€	99€	107€	121€	121€	121€
	445	-	-	-	-	-	-	-	-	-	-	-	-	-	-	-	-
	325	-	-	-	-	-	-	-	-	-	-	-	-	-	-	-	-

Zabezpieczenie, pręty pionowe z poprzeczką AS_VSR - czarny E6/C-35

Czarny E6/C-35		Zakresy szerokości poręczy-/prętów wypełnienia															
		400 500	501 600	601 700	701 800	801 900	901 1000	1001 1100	1101 1200	1201 1300	1301 1400	1401 1500	1501 1600	1601 1700	1701 1800	1801 1900	1901 2000
Wysokość balustrady	1050	67€	77€	77€	105€	105€	115€	133€	144€	154€	182€	182€	192€	192€	210€	221€	231€
	925	67€	67€	67€	95€	105€	105€	123€	133€	144€	161€	161€	172€	182€	200€	210€	210€
	805	56€	67€	67€	84€	95€	105€	123€	123€	133€	154€	154€	161€	161€	179€	189€	200€
	685	56€	56€	56€	84€	84€	95€	112€	112€	123€	141€	141€	141€	151€	169€	169€	179€
	565	46€	56€	56€	74€	74€	84€	102€	102€	112€	130€	130€	130€	141€	158€	158€	158€
	445	-	-	-	-	-	-	-	-	-	-	-	-	-	-	-	-
	325	-	-	-	-	-	-	-	-	-	-	-	-	-	-	-	-

System mocowania zabezpieczenia, za pomocą listwy wrębowej FL

Wycena systemu mocowania FL, jest niezależna od wymiarów balustrady / innych czynników. Nie posiada dodatkowej robocizny.

Cena bazowa

Montaż listwą wrębową 38,0 €

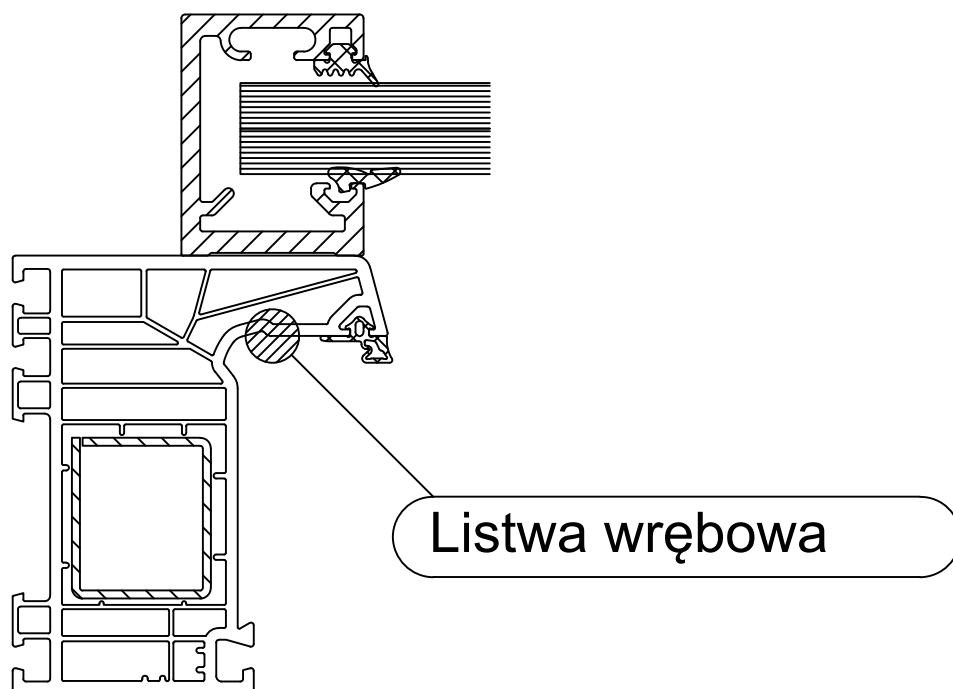

System mocowania zabezpieczenia, za pomocą listwy kołków profilowych PD

Wycena systemu mocowania PD, jest zależna od wysokości balustrady. Dodatkowo doliczyć należy robociznę.

Cena bazowa

Robocizna 25,0 €

gr. 1050	153,0 €
gr. 925	128,0 €
gr. 805	128,0 €
gr. 685	102,0 €

gr. 565	102,0 €
gr. 445	51,0 €
gr. 325	51,0 €

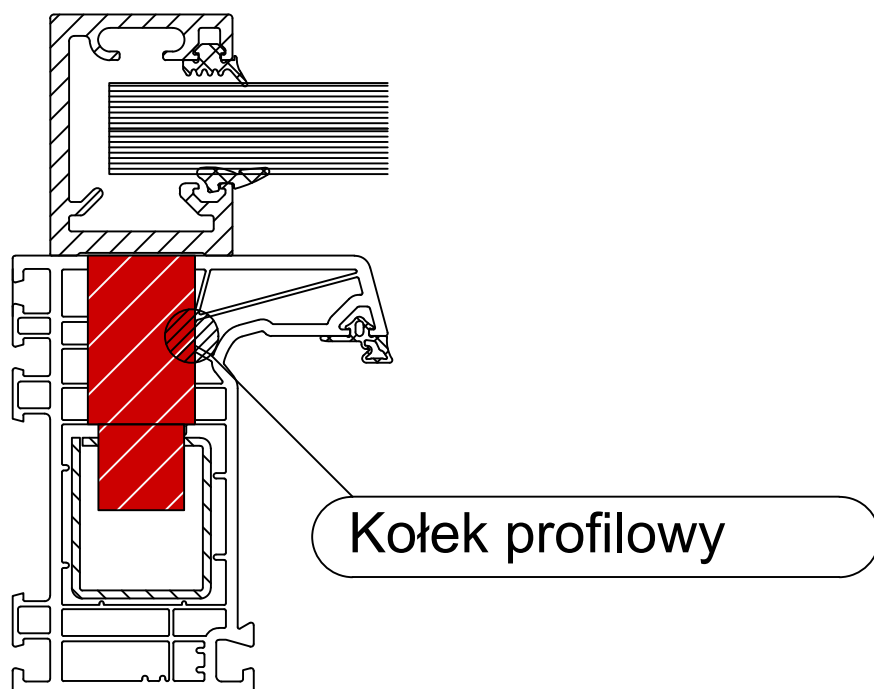

Tuleje dystansowe pod montaż na prowadnicy rolety

Doliczyć należy w przypadku montażu kołkami profilowymi na prowadnicy. Dopłata zależna od wysokości balustrady.

Cena bazowa

gr. 1050	32,0 €		
gr. 925	26,0 €	gr. 565	19,0 €
gr. 805	26,0 €	gr. 445	6,0 €
gr. 685	19,0 €	gr. 325	6,0 €

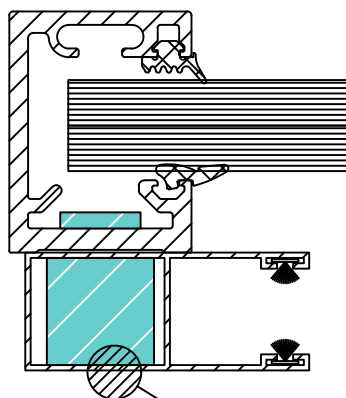

Tuleja dystansowa

Robocizna względem systemu zabezpieczenia

Każdorazowo do ceny zabezpieczenia doliczyć należy odpowiadającą wartość robocizny, względem wybranego systemu balustrady francuskiej.

Uwzgl. system

Szklane zabezpieczenie AS_G	25,0 €
Wariant łączony z rurą stalową AS_KV	30,0 €
Pręty pionowe AS_VS	0,0 €
Pręty pionowe z dodatkową poprzeczką AS_VSR	0,0 €