

VP trend s.r.o., Lidická 1013, 272 03 Kladno 3

tel.: +420 312 242 010, fax: +420 312 242 880

e-mail: [vptrend@vptrend.cz](mailto:vp@vptrend.cz)

internet: <http://www.vptrend.cz>

Wypełnienia drzwiowe

Cennik

Ważne od 01.07.2022

Treść

	Nr strony		Nr strony.
Wytłaczane wypełnienia drzwiowe			
Achát	6	Radbuza	71
Ametyst	8	Rotava	73
Azurit	10	Safír	75
Beryl	12	Skalice	77
Blanice	14	Smaragd	79
Bílina	16	Spinel	80
Cidlina	18	Stropnice	81
Creative 01 - 07	19	Svitava	83
Creative 08 - 11	20	Sázava	84
Diamant	21	Topas	86
Dolomit	22	Trnava	87
Dyje	24	Tyrkys	89
Jantar	26	Vltavín	90
Jaspis	27	Vuznice	91
Jizera	28	Vydra	93
Karneol	29		
Klabava	30	Panele formatu 2/1	
Korál	32	Panel D - Panel J	94
Krystal	33	Panel K - Panel P	95
Labe	34		
Lamely A, B, C, D	36	Plastikowe wypełnienia drzwiowe - seria K	
Linea 01 - 05	37	K00 - K02	96
Litavka	38	K03 - K06	97
Lomnice	40	K07 - K10	98
Lužnice	42	K11 - K14	99
Malachyt	44	K15 - K18	100
Mašše	46	K19 - K22	101
Metuje	47	K23 - K26	102
Morava	48	K27 - K30	103
Nežárka	49	K31 - K34	104
Nisa	51	K35 - K38	105
Odra	53	K39 - K43	106
Ohře	53	K44 - K45	107
Olivín	56		
Onyx	58	Dwukolorowe aluminiowo-plastikowe wypełnienia drzwiowe	
Opál	60	K101 - K107	108
Orlice	62	K108 - K112	109
Ostravice	63		
Otava	65		
Ploučnice	67		
Punkva	69		

Wypełnienia ABS z ozdobnymi paskami

K00 - Z1 aż K00 - Z6..... 110

Wypełnienia drzwiowe z HPL - seria K

K00 - K05 111

K06 - K11 112

K12 - K17 113

K18 - K23 114

K24 - K29 115

K30 - K35 116

K36 - K42 117

K43 - K45 118

Wypełnienia HPL z ozdobnymi paskami

K00 - Z1 aż K00 - Z6..... 119

Aluminiowe wypełnienia drzwiowe - seria BASIC

B00 - B04 122

B05 - B09 123

B10 - B14 124

B15 - B19 125

B20 - B24 126

B25 - B29 127

B30 - B34 128

B35 - B39 129

B40 - B45 130

Dwukolorowe aluminiowe wypełnienia drzwiowe

B101 - B107 131

B108 - B112 132

Aluminiowe wypełnienia z ozdobnymi paskami

B00 - Z1 aż B00 - Z6 133

Aluminiowe wypełnienia z ozdobnymi rowkami

B00 - N1 aż B00 - N6 134

Wypełnienia aluminiowe - seria 700

B701 - B707 135

B708 - B712 136

Cennik akcesoriów 137

Konstrukcja cennika wypełnień ABS, AI/ABS i HPL

Wszystkie ceny podane w cenniku są **cenami hurtowymi, bez VATu**, na warunkach **EX WORK**, tj. bez transportu od producenta do odbiorcy.

Możliwe warianty oszklenia dla poszczególnych typów wytłaczanych (klasycznych) wypełnień ABS są podane na odpowiedniej stronie karty cennikowej. Rysunki techniczne wypełnień są podane w samodzielnym Katalogu technicznym.

Dla każdego wariantu oszklenia wypełnienia jest oddzielnie podana podstawowa cena – w wersji obustronnie białej, dla wypełnień HPL w wersji jednostronnie z dekokrem drewno - oraz zawsze dopłaty do podstawowej ceny, odnoszące się do możliwego dalszego wyposażenia wypełnienia, koloru jego powierzchni, a w przypadku wypełnień HPL ich wymiarów.

Podstawowa cena oszklonego wypełnienia zawiera: izolacyjną szybę podwójną zestawioną z szyb: szynszyl bezbarwny, delta bezbarwne, crepi bezbarwne, krizet bezbarwny, kora bezbarwna, martelle bezbarwne, float i metalizowany (niskoemisyjny) float plus argon, oraz ich wzajemnych kombinacji

Modele wypełnień od K00-Z1 do K00-Z6 mają w swojej podstawowej wersji automatycznie zawarte ozdobne paski z materiału Alunox o szerokości 15 mm i grubości 1,0 mm na swojej zewnętrznej stronie. Te i niektóre inne modele wypełnień mogą mieć dodatkowo paski ozdobne.

Dla wypełnień dwukolorowych przez podstawową cenę dla uproszczenia rozumie się cenę bez zaliczenia dopłat za kolory, dekory, itd. – trzeba je dodać do ceny podstawowej według wybranej kolorowej wersji.

Częścią powierzchni wypełnień dwukolorowych (K 101 - K 112) są ozdobne paski z Alunoxu o szerokości 40 mm i grubości 1,0 mm.

Dopłaty za dodatkowe wyposażenie/wersję specjalną

- **Dopłata za wypełnienie z niestandardowym dekokrem drewno** wynosi 60,- EUR netto jednostronnie, ew. 90,- EUR netto obustronnie do ceny standardowego dekoru.
- **Ozdobne ramki lub ozdobne paski ze szrotkowanej stali nierdzewnej** mogą być dostarczane za dopłatę 25% (ramki), ew. 30% (paski) do ceny ich wersji z Alunoxu.
- **Lakierowanie aluminiowych powierzchni wypełnień farbą dostarczoną przez klienta** (np. nowoczesne wypełnienia w wersji jednostronnie nakładanej) jest możliwe za dopłatę 30,- EUR netto do ceny obustronnie białej wersji wypełnienia.

Obliczenie ceny końcowej jest zatem prostą sumą podstawowej ceny, dopłat za dalsze wyposażenie/wersję, itd., oraz za dostawę i montaż dodatków.

Kolory, dekory i dekory drewno

Plastikowe wypełnienia (ABS) są produkowane w **trzech odcieniach koloru białego:**

- biały niemiecki (nadaje się do profili w kolorach RAL 9010 – 9016), powierzchnia matowa lub z połyskiem
- biały RAL 9001, z połyskiem
- biały RAL 9003, matowy lub z połyskiem

Powierzchnia matowa lub z połyskiem białych kolorów nie ma wpływu na termin dostawy lub na wysokość ceny.

Dla wypełnień drzwiowych z HPL lub ich białej strony w wersji jednostronnej dekoru drewno są do dyspozycji takie same białe kolory, jak dla plastikowych wypełnień drzwiowych (ABS).

Wypełnienia z ABS i HPL są to też wypełnienia produkowane w **różnych wariantach dekorów drewno i dekorów**, patrz Standardowa oferta folii z dekokrem drewno.

Dla wypełnień aluminiowo-plastikowych jest do dyspozycji taki sam asortyment dekorów drewno i dekorów, jak dla wypełnień drzwiowych typu K.

Następne dekory drewno i dekory ponad ramy standardowej oferty można dostarczyć na zapytanie i po uzgodnieniu.

Kolory wierzchnich blach wypełnień aluminiowo-plastikowych

Podstawowe warianty kolorów zewnętrznej (aluminiowej) strony to biały RAL 9016 z połyskiem (Tiger 029/10950), lub matowy (Tiger 029/10395).

Metaliczne, strukturalne i specjalne kolory RAL na magazynie:

Tiger 068/70190 RAL 7016 Anthrazitgrau, Feinstruktur
Tiger 029/90146 RAL 9006 Weissaluminium, Feinstruktur
Tiger 068/90054 RAL 9007 Graualuminium, Feinstruktur
Tiger 068/10079 RAL 9016 Feinstruktur
Tiger 029/73222 RAL 7012 Basaltgrau Feinstruktur.

Metaliczne strukturalne i specjalne kolory RAL na zamówienie: dostępne na rynku marki i specyfikacje farb metalicznych, strukturalnych i specjalnych farb proszkowych posiadanych na magazynie.

Pozostałe kolory RAL: pozostałe farby proszkowe marek i specyfikacji dostępnych na rynku.

Niestandardowe kolory mogą zostać dostarczone na zapytanie i po uzgodnieniu.

Grupy szyb

Szyby grupy 1 obejmują: connex 3.3.1, matelux, bamboo bezbarwne i planibel (brąz, szare, zielone) oprócz planibelu niebieskiego.

Szyby grupy 2 obejmują: stopsol supersilver niebieski

Szyby grupy 3 obejmują: planibel niebieski, stopsol classic (brązowy, zielony, bezbarwny), stopsol supersilver (szary, zielony, bezbarwny) oprócz niebieskiego, altdeutsch bezbarwny, altdeutsch brąz, mastercarre bezbarwny, masterpoint bezbarwny i metalizowany (niskoemisyjny) connex 3.3.1.

Następne rodzaje szyb dostępne na rynku (i niepodane w cenniku) można dostarczyć po uzgodnieniu.

Uwagi i zalecenia producenta:

Dla większości połowicznych formatów wypełnień (oprócz typów Azurit, Blanice, Dolomit, Dyje, Klabava, Labe, Olivín, Opál, Lužnice, Rotava, Stropnice i Trnava) ze względu na ograniczoną możliwość do wykorzystania powierzchnię ich szyb nie zakłada się użycia krutek między szybami. Ewentualne życzenie ich wykonania trzeba rozpatrywać indywidualnie.

Ważna uwaga: Wszelkie wyobrażenia wypełnień drzwiowych w dokumentacji prospektowej i katalogowej, łącznie z rysunkami technicznymi i oprogramowaniem zamówieniowym są **w widoku z zewnątrz**.

Producent zastrzega sobie prawo do drobnych zmian designu i konstrukcji, które nie mają wpływu na podstawowe charakterystyki wizualne i właściwości użytkowe poszczególnych typów wypełnień.

AC 1/1 (Achát 1/1)	Warianty oszklenia	
	0	S1
Podstawowa cena	294,50 €	375,00 €
D wersja wzm. - całkowita grubość 28, 29 lub 32 mm (cena wraz z szybą podwójną)	10,00 €	12,00 €
o wersja wzm. - całkowita grubość 34 lub 36 mm (cena wraz z szybą potrójną)	15,00 €	47,00 €
p wersja wzm. - całkowita grubość 39 lub 44 mm (cena wraz z szybą potrójną)	20,00 €	51,50 €
ł wersja wzm. - całkowita grubość 49 lub 54 mm (cena wraz z szybą potrójną)	36,50 €	68,50 €
a wersja wzm. - całkowita grubość 59 lub 64 mm (cena wraz z szybą potrójną)	47,50 €	79,50 €
t tłumienie dźwięku 35 dB(spec.podwójna szyba, grubość wyp. 34 mm, ponad 34 mm po uzg.)	158,50 €	187,00 €
y wersja bezpieczna RC (spec. podwójna szyba, grubość wypełnienia ponad 27 mm)	68,50 €	135,50 €
usztynienie TPR 10 mm *	68,50 €	78,50 €
rdzeń TPR 20 mm	133,00 €	142,50 €
kratka M 60 8 mm obustronnie biała lub złota		22,50 €
kratka 18 mm obustronnie biała lub złota		26,50 €
18 mm dekor/biały lub obustronnie dekor		53,00 €
kratka M 61 8 mm obustronnie biała lub złota		35,50 €
kratka 18 mm obustronnie biała lub złota		40,00 €
18 mm dekor/biały lub obustronnie dekor		76,00 €
witraż AC-13		225,50 €
piaskowana szyba AC-29		79,00 €
piaskowana szyba AC-30		93,00 €
szyba stapiana AC-81		246,50 €
1 x szyba grupy 1		4,00 €
1 x szyba grupy 2		20,00 €
1 x szyba grupy 3		12,00 €
dekor drewno (dekor) jednostronnie (obustronnie x 2)	94,50 €	94,50 €

* Wypełnienia drzwiowe z ABS z dekiem drewno tylko ze wzmocnieniem TPR 10 mm, rdzeniem TPR, tłumieniem dźwięk. lub bezp. wersją, inaczej bez gwarancji.



AC 1/2 (Achát 1/2)	Warianty oszklenia	
	0	S1
Podstawowa cena	261,00 €	311,50 €
D wersja wzm. - całkowita grubość 28, 29 lub 32 mm (cena wraz z szybą podwójną)	7,00 €	7,50 €
o wersja wzm. - całkowita grubość 34 lub 36 mm (cena wraz z szybą potrójną)	10,00 €	18,00 €
p wersja wzm. - całkowita grubość 39 lub 44 mm (cena wraz z szybą potrójną)	13,50 €	21,50 €
ł wersja wzm. - całkowita grubość 49 lub 54 mm (cena wraz z szybą potrójną)	24,00 €	32,00 €
a wersja wzm. - całkowita grubość 59 lub 64 mm (cena wraz z szybą potrójną)	31,00 €	39,50 €
t tłumienie dźwięku 35 dB(spec.podwójna szyba, grubość wyp. 34 mm, ponad 34 mm po uzg.)	119,50 €	139,00 €
y wersja bezpieczna RC (spec. podwójna szyba, grubość wypełnienia ponad 27 mm)	49,00 €	100,00 €
usztynwienie TPR 10 mm *	49,00 €	55,50 €
rdzeń TPR 20 mm	133,00 €	142,50 €
1 x szyba grupy 1		1,50 €
1 x szyba grupy 2		7,00 €
1 x szyba grupy 3		4,00 €
dekor drewno (dekor) jednostronnie (obustronnie x 2)	81,00 €	81,00 €

* Wypełnienia drzwiowe z ABS z dekolorem drewno tylko ze wzmocnieniem TPR 10 mm, rdzeniem TPR, tłumieniem dźwięk. lub bezp. wersją, inaczej bez gwarancji.

S0

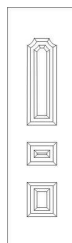

S1

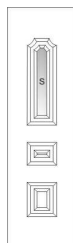

AM 1/1 (Ametyst 1/1)	Warianty oszklenia	
	0	S1
Podstawowa cena	294,50 €	378,50 €
D wersja wzm. - całkowita grubość 28, 29 lub 32 mm (cena wraz z szybą podwójną)	10,00 €	12,00 €
o wersja wzm. - całkowita grubość 34 lub 36 mm (cena wraz z szybą potrójną)	15,00 €	49,50 €
p wersja wzm. - całkowita grubość 39 lub 44 mm (cena wraz z szybą potrójną)	20,00 €	54,50 €
ł wersja wzm. - całkowita grubość 49 lub 54 mm (cena wraz z szybą potrójną)	36,50 €	71,50 €
a wersja wzm. - całkowita grubość 59 lub 64 mm (cena wraz z szybą potrójną)	47,50 €	82,00 €
t tłumienie dźwięku 35 dB(spec.podwójna szyba, grubość wyp. 34 mm, ponad 34 mm po uzg.)	158,50 €	187,00 €
y wersja bezpieczna RC (spec. podwójna szyba, grubość wypełnienia ponad 27 mm)	68,50 €	136,50 €
usztynwienie TPR 10 mm *	68,50 €	78,50 €
rdzeń TPR 20 mm	133,00 €	142,50 €
kratka M 60 8 mm obustronnie biała lub złota		23,00 €
kratka 18 mm obustronnie biała lub złota		27,00 €
18 mm dekor/biały lub obustronnie dekor		55,00 €
kratka M 61 8 mm obustronnie biała lub złota		35,50 €
kratka 18 mm obustronnie biała lub złota		40,00 €
18 mm dekor/biały lub obustronnie dekor		76,00 €
witraż AM-05		201,00 €
witraż AM-06		201,00 €
piaskowana szyba AM-26		79,50 €
witraż AM-51		261,50 €
1 x szyba grupy 1		4,00 €
1 x szyba grupy 2		20,50 €
1 x szyba grupy 3		12,00 €
1 x szyba wypukła		76,00 €
dekor drewno (dekor) jednostronnie (obustronnie x 2)	94,50 €	94,50 €

* Wypełnienia drzwiowe z ABS z dekolorem drewno tylko ze wzmocnieniem TPR 10 mm, rdzeniem TPR, tłumieniem dźwięk. lub bezp. wersją, inaczej bez gwarancji.



AM 1/2 (Ametyst 1/2)	Warianty oszklenia	
	0	S1
Podstawowa cena	261,00 €	309,50 €
D wersja wzm. - całkowita grubość 28, 29 lub 32 mm (cena wraz z szybą podwójną)	7,00 €	7,50 €
o wersja wzm. - całkowita grubość 34 lub 36 mm (cena wraz z szybą potrójną)	10,00 €	17,00 €
p wersja wzm. - całkowita grubość 39 lub 44 mm (cena wraz z szybą potrójną)	13,50 €	20,50 €
ł wersja wzm. - całkowita grubość 49 lub 54 mm (cena wraz z szybą potrójną)	24,00 €	31,00 €
a wersja wzm. - całkowita grubość 59 lub 64 mm (cena wraz z szybą potrójną)	31,00 €	38,00 €
t tłumienie dźwięku 35 dB(spec.podwójna szyba, grubość wyp. 34 mm, ponad 34 mm po uzg.)	119,50 €	139,00 €
y wersja bezpieczna RC (spec. podwójna szyba, grubość wypełnienia ponad 27 mm)	49,00 €	99,50 €
usztynwienie TPR 10 mm *	49,00 €	55,50 €
rdzeń TPR 20 mm	133,00 €	142,50 €
1 x szyba grupy 1		1,50 €
1 x szyba grupy 2		6,00 €
1 x szyba grupy 3		3,50 €
dekor drewno (dekor) jednostronnie (obustronnie x 2)	81,00 €	81,00 €

* Wypełnienia drzwiowe z ABS z dekiem drewno tylko ze wzmocnieniem TPR 10 mm, rdzeniem TPR, tłumieniem dźwięk. lub bezp. wersją, inaczej bez gwarancji.

S0

S1

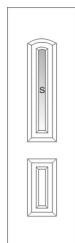
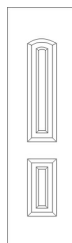

AZ 1/1 (Azurit 1/1)	Warianty oszklenia	
	0	S1
Podstawowa cena	294,50 €	398,50 €
D wersja wzm. - całkowita grubość 28, 29 lub 32 mm (cena wraz z szybą podwójną)	10,00 €	13,50 €
o wersja wzm. - całkowita grubość 34 lub 36 mm (cena wraz z szybą potrójną)	15,00 €	62,00 €
p wersja wzm. - całkowita grubość 39 lub 44 mm (cena wraz z szybą potrójną)	20,00 €	67,00 €
ł wersja wzm. - całkowita grubość 49 lub 54 mm (cena wraz z szybą potrójną)	36,50 €	83,50 €
a wersja wzm. - całkowita grubość 59 lub 64 mm (cena wraz z szybą potrójną)	47,50 €	94,50 €
t tłumienie dźwięku 35 dB(spec.podwójna szyba, grubość wyp. 34 mm, ponad 34 mm po uzg.)	158,50 €	193,50 €
y wersja bezpieczna RC (spec. podwójna szyba, grubość wypełnienia ponad 27 mm)	68,50 €	149,50 €
usztynwienie TPR 10 mm *	68,50 €	78,50 €
rdzeń TPR 20 mm	133,00 €	142,50 €
kratka M 60 8 mm obustronnie biała lub złota		27,00 €
kratka 18 mm obustronnie biała lub złota		32,00 €
18 mm dekor/biały lub obustronnie dekor		67,50 €
kratka M 61 8 mm obustronnie biała lub złota		41,50 €
kratka 18 mm obustronnie biała lub złota		47,50 €
18 mm dekor/biały lub obustronnie dekor		94,50 €
piaskowana szyba AZ-30		108,00 €
piaskowana szyba AZ-31		146,00 €
witraż AZ-50		376,50 €
witraż AZ-51		402,50 €
1 x szyba grupy 1		7,00 €
1 x szyba grupy 2		33,50 €
1 x szyba grupy 3		20,50 €
1 x szyba wypukła		126,00 €
dekor drewno (dekor) jednostronnie (obustronnie x 2)	94,50 €	94,50 €

* Wypełnienia drzwiowe z ABS z dekokrem drewno tylko ze wzmocnieniem TPR 10 mm, rdzeniem TPR, tłumieniem dźwięk. lub bezp. wersją, inaczej bez gwarancji.

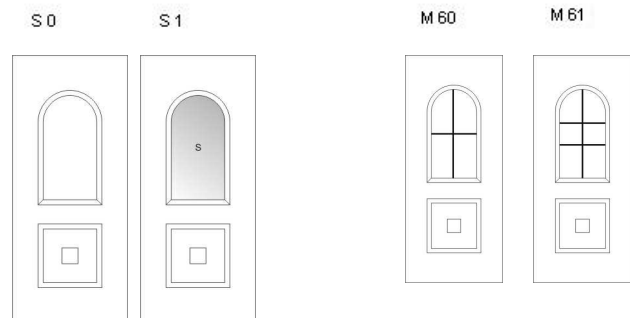

AZ 1/2 (Azurit 1/2)	Warianty oszklenia	
	0	S1
Podstawowa cena	261,00 €	333,00 €
D wersja wzm. - całkowita grubość 28, 29 lub 32 mm (cena wraz z szybą podwójną)	7,00 €	8,00 €
o wersja wzm. - całkowita grubość 34 lub 36 mm (cena wraz z szybą potrójną)	10,00 €	27,50 €
p wersja wzm. - całkowita grubość 39 lub 44 mm (cena wraz z szybą potrójną)	13,50 €	30,50 €
ł wersja wzm. - całkowita grubość 49 lub 54 mm (cena wraz z szybą potrójną)	24,00 €	41,50 €
a wersja wzm. - całkowita grubość 59 lub 64 mm (cena wraz z szybą potrójną)	31,00 €	48,50 €
t tłumienie dźwięku 35 dB(spec.podwójna szyba, grubość wyp. 34 mm, ponad 34 mm po uzg.)	119,50 €	140,50 €
y wersja bezpieczna RC (spec. podwójna szyba, grubość wypełnienia ponad 27 mm)	49,00 €	108,00 €
usztynienie TPR 10 mm *	49,00 €	55,50 €
rdzeń TPR 20 mm	133,00 €	142,50 €
kratka M 60 8 mm obustronnie biała lub złota		22,00 €
kratka 18 mm obustronnie biała lub złota		25,50 €
18 mm dekor/biały lub obustronnie dekor		51,50 €
kratka M 61 8 mm obustronnie biała lub złota		32,00 €
kratka 18 mm obustronnie biała lub złota		35,50 €
18 mm dekor/biały lub obustronnie dekor		65,50 €
1 x szyba grupy 1		3,00 €
1 x szyba grupy 2		15,00 €
1 x szyba grupy 3		9,00 €
dekor drewno (dekor) jednostronnie (obustronnie x 2)	81,00 €	81,00 €

* Wypełnienia drzwiowe z ABS z dekiem drewno tylko ze wzmocnieniem TPR 10 mm, rdzeniem TPR, tłumieniem dźwięk. lub bezp. wersją, inaczej bez gwarancji.

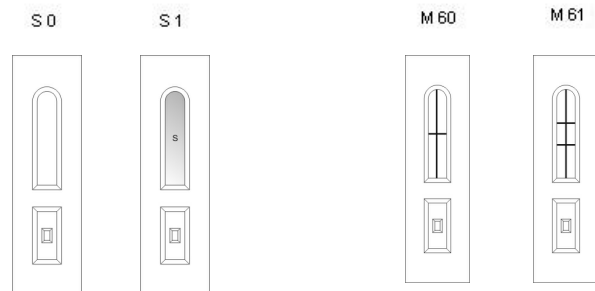

BE 1/1 (Beryl 1/1)	Warianty oszklenia						
	0	S1	S2	S3	S4	S5	S6
Podstawowa cena	294,50 €	398,50 €	424,50 €	451,50 €	479,50 €	504,00 €	584,50 €
D wersja wzm. - całkowita grubość 28, 29 lub 32 mm (cena wraz z szybą podwójną)	10,00 €	12,00 €	12,50 €	12,50 €	12,50 €	13,50 €	14,00 €
o wersja wzm. - całkowita grubość 34 lub 36 mm (cena wraz z szybą potrójną)	15,00 €	66,00 €	74,00 €	82,50 €	91,00 €	114,00 €	139,50 €
p wersja wzm. - całkowita grubość 39 lub 44 mm (cena wraz z szybą potrójną)	20,00 €	70,50 €	79,00 €	87,50 €	95,50 €	119,00 €	144,50 €
ł wersja wzm. - całkowita grubość 49 lub 54 mm (cena wraz z szybą potrójną)	36,50 €	87,50 €	95,50 €	104,50 €	112,50 €	135,50 €	161,00 €
a wersja wzm. - całkowita grubość 59 lub 64 mm (cena wraz z szybą potrójną)	47,50 €	98,50 €	106,50 €	115,00 €	123,50 €	146,50 €	172,00 €
t tłumienie dźwięku 35 dB(spec.podwójna szyba, grubość wyp. 34 mm, ponad 34 mm po uzg.)	158,50 €	193,00 €	198,00 €	203,50 €	208,50 €	222,50 €	238,00 €
y wersja bezpieczna RC (spec. podwójna szyba, grubość wypełnienia ponad 27 mm)	68,50 €	137,00 €	141,50 €	147,00 €	152,00 €	162,50 €	177,50 €
usztynwienie TPR 10 mm *	68,50 €	78,50 €	78,50 €	78,50 €	78,50 €	78,50 €	78,50 €
rdzeń TPR 20 mm	133,00 €	142,50 €	142,50 €	142,50 €	142,50 €	142,50 €	142,50 €
witraż BE-04		207,00 €	343,00 €	479,00 €	615,50 €	325,00 €	733,00 €
piaskowana szyba BE-22		81,00 €	106,00 €	130,50 €	155,50 €	193,50 €	267,50 €
witraż BE-50		215,50 €	266,00 €	316,00 €	366,00 €	411,50 €	562,50 €
1 x szyba grupy 1		4,00 €	5,00 €	6,00 €	7,50 €	9,50 €	12,00 €
1 x szyba grupy 2		21,00 €	25,50 €	31,00 €	36,00 €	46,50 €	61,50 €
1 x szyba grupy 3		12,50 €	16,00 €	19,00 €	22,00 €	28,50 €	37,50 €
dekór drewno (dekór) jednostronnie (obustronnie x 2)	94,50 €	94,50 €	94,50 €	94,50 €	94,50 €	94,50 €	94,50 €

* Wypełnienia drzwiowe z ABS z dekokrem drewno tylko ze wzmocnieniem TPR 10 mm, rdzeniem TPR, tłumieniem dźwięk. lub bezp. wersją, inaczej bez gwarancji.

S0 S1 S2 S3 S4 S5 S6

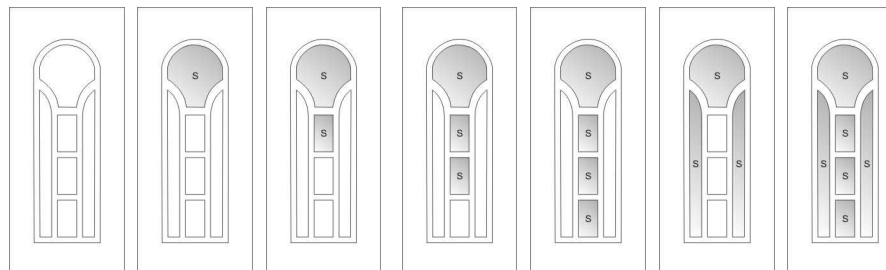

BE 1/2 (Beryl 1/2)	Warianty oszklenia				
	0	S1	S2	S3	S4
Podstawowa cena	261,00 €	319,00 €	345,50 €	372,50 €	400,00 €
D wersja wzm. - całkowita grubość 28, 29 lub 32 mm (cena wraz z szybą podwójną)	7,00 €	7,50 €	7,50 €	7,50 €	7,50 €
o wersja wzm. - całkowita grubość 34 lub 36 mm (cena wraz z szybą potrójną)	10,00 €	22,00 €	28,00 €	33,50 €	38,50 €
p wersja wzm. - całkowita grubość 39 lub 44 mm (cena wraz z szybą potrójną)	13,50 €	25,00 €	31,00 €	36,50 €	42,00 €
ł wersja wzm. - całkowita grubość 49 lub 54 mm (cena wraz z szybą potrójną)	24,00 €	36,00 €	42,00 €	47,50 €	53,00 €
a wersja wzm. - całkowita grubość 59 lub 64 mm (cena wraz z szybą potrójną)	31,00 €	43,00 €	49,00 €	54,50 €	60,00 €
t tłumienie dźwięku 35 dB(spec.podwójna szyba, grubość wyp. 34 mm, ponad 34 mm po uzg.)	119,50 €	139,50 €	140,00 €	141,00 €	142,50 €
y wersja bezpieczna RC (spec. podwójna szyba, grubość wypełnienia ponad 27 mm)	49,00 €	100,50 €	105,50 €	111,00 €	115,50 €
usztynwienie TPR 10 mm *	49,00 €	55,50 €	55,50 €	55,50 €	55,50 €
rdzeń TPR 20 mm	133,00 €	142,50 €	142,50 €	142,50 €	142,50 €
witraż BE-04		102,50 €	238,50 €	375,00 €	511,00 €
piaskowana szyba BE-22		33,50 €	58,00 €	82,50 €	107,50 €
witraż BE-50		133,00 €	183,50 €	233,50 €	283,50 €
1 x szyba grupy 1		2,00 €	2,50 €	3,50 €	4,50 €
1 x szyba grupy 2		7,50 €	12,00 €	17,50 €	22,50 €
1 x szyba grupy 3		4,50 €	8,00 €	10,50 €	14,00 €
dekor drewno (dekor) jednostronnie (obustronnie x 2)	81,00 €	81,00 €	81,00 €	81,00 €	81,00 €

* Wypełnienia drzwiowe z ABS z dekretem drewno tylko ze wzmocnieniem TPR 10 mm, rdzeniem TPR, tłumieniem dźwięku. lub bezp. wersją, inaczej bez gwarancji.



BL 1/1 (Blanice 1/1)	Warianty oszklenia	
	0	S1
Podstawowa cena	294,50 €	376,50 €
D wersja wzm. - całkowita grubość 28, 29 lub 32 mm (cena wraz z szybą podwójną)	10,00 €	12,50 €
o wersja wzm. - całkowita grubość 34 lub 36 mm (cena wraz z szybą potrójną)	15,00 €	44,00 €
p wersja wzm. - całkowita grubość 39 lub 44 mm (cena wraz z szybą potrójną)	20,00 €	49,00 €
ł wersja wzm. - całkowita grubość 49 lub 54 mm (cena wraz z szybą potrójną)	36,50 €	66,00 €
a wersja wzm. - całkowita grubość 59 lub 64 mm (cena wraz z szybą potrójną)	47,50 €	76,50 €
t tłumienie dźwięku 35 dB(spec.podwójna szyba, grubość wyp. 34 mm, ponad 34 mm po uzg.)	158,50 €	188,50 €
y wersja bezpieczna RC (spec. podwójna szyba, grubość wypełnienia ponad 27 mm)	68,50 €	141,50 €
usztynwienie TPR 10 mm *	68,50 €	78,50 €
rdzeń TPR 20 mm	133,00 €	142,50 €
kratka M 60 8 mm obustronnie biała lub złota		34,00 €
kratka 18 mm obustronnie biała lub złota		41,00 €
18 mm dekor/biały lub obustronnie dekor		88,50 €
kratka M 61 8 mm obustronnie biała lub złota		44,00 €
kratka 18 mm obustronnie biała lub złota		51,00 €
18 mm dekor/biały lub obustronnie dekor		104,00 €
witraż BL-03		215,50 €
piaskowana szyba BL-25		97,50 €
szyba stapiana BL-81		203,50 €
1 x szyba grupy 1		5,00 €
1 x szyba grupy 2		25,50 €
1 x szyba grupy 3		16,00 €
dekor drewno (dekor) jednostronnie (obustronnie x 2)	94,50 €	94,50 €

* Wypełnienia drzwiowe z ABS z dekiem drewno tylko ze wzmocnieniem TPR 10 mm, rdzeniem TPR, tłumieniem dźwięk. lub bezp. wersją, inaczej bez gwarancji.

S 0

S 1

M 60

M 61

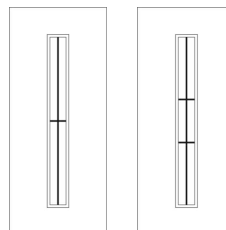
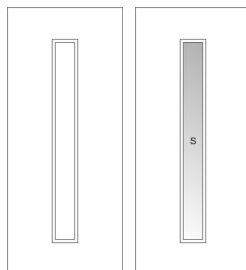

BL 1/2 (Blanice 1/2)	Warianty oszklenia	
	0	S1
Podstawowa cena	261,00 €	343,00 €
D wersja wzm. - całkowita grubość 28, 29 lub 32 mm (cena wraz z szybą podwójną)	7,00 €	8,50 €
o wersja wzm. - całkowita grubość 34 lub 36 mm (cena wraz z szybą potrójną)	10,00 €	29,00 €
p wersja wzm. - całkowita grubość 39 lub 44 mm (cena wraz z szybą potrójną)	13,50 €	32,00 €
ł wersja wzm. - całkowita grubość 49 lub 54 mm (cena wraz z szybą potrójną)	24,00 €	43,00 €
a wersja wzm. - całkowita grubość 59 lub 64 mm (cena wraz z szybą potrójną)	31,00 €	50,00 €
t tłumienie dźwięku 35 dB(spec.podwójna szyba, grubość wyp. 34 mm, ponad 34 mm po uzg.)	119,50 €	143,00 €
y wersja bezpieczna RC (spec. podwójna szyba, grubość wypełnienia ponad 27 mm)	49,00 €	119,00 €
usztynienie TPR 10 mm *	49,00 €	55,50 €
rdzeń TPR 20 mm	133,00 €	142,50 €
kratka M 60 8 mm obustronnie biała lub złota		32,00 €
kratka 18 mm obustronnie biała lub złota		40,00 €
18 mm dekor/biały lub obustronnie dekor		85,00 €
kratka M 61 8 mm obustronnie biała lub złota		42,50 €
kratka 18 mm obustronnie biała lub złota		49,00 €
18 mm dekor/biały lub obustronnie dekor		98,50 €
witraż BL-03		215,50 €
piaskowana szyba BL-25		97,50 €
szyba stapiana BL-81		203,50 €
1 x szyba grupy 1		5,00 €
1 x szyba grupy 2		25,50 €
1 x szyba grupy 3		16,00 €
dekor drewno (dekor) jednostronnie (obustronnie x 2)	81,00 €	81,00 €

* Wypełnienia drzwiowe z ABS z dekretem drewno tylko ze wzmocnieniem TPR 10 mm, rdzeniem TPR, tłumieniem dźwięku. lub bezp. wersją, inaczej bez gwarancji.

S 0

S 1

M 60

M 61

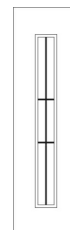
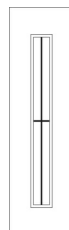
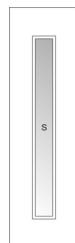
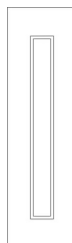

BI 1/1 (Bílina 1/1)	Warianty oszklenia	
	0	S1
Podstawowa cena	294,50 €	448,50 €
D wersja wzm. - całkowita grubość 28, 29 lub 32 mm (cena wraz z szybą podwójną)	10,00 €	14,00 €
o wersja wzm. - całkowita grubość 34 lub 36 mm (cena wraz z szybą potrójną)	15,00 €	57,00 €
p wersja wzm. - całkowita grubość 39 lub 44 mm (cena wraz z szybą potrójną)	20,00 €	62,00 €
ł wersja wzm. - całkowita grubość 49 lub 54 mm (cena wraz z szybą potrójną)	36,50 €	79,00 €
a wersja wzm. - całkowita grubość 59 lub 64 mm (cena wraz z szybą potrójną)	47,50 €	89,50 €
t tłumienie dźwięku 35 dB(spec.podwójna szyba, grubość wyp. 34 mm, ponad 34 mm po uzg.)	158,50 €	192,50 €
y wersja bezpieczna RC (spec. podwójna szyba, grubość wypełnienia ponad 27 mm)	68,50 €	154,00 €
usztynwienie TPR 10 mm *	68,50 €	78,50 €
rdzeń TPR 20 mm	133,00 €	142,50 €
witraż BI-03		304,50 €
piaskowana szyba BI-22		117,00 €
witraż BI-50		304,50 €
1 x szyba grupy 1		8,00 €
1 x szyba grupy 2		38,00 €
1 x szyba grupy 3		23,50 €
dekor drewno (dekor) jednostronnie (obustronnie x 2)	94,50 €	94,50 €

* Wypełnienia drzwiowe z ABS z dekretem drewno tylko ze wzmocnieniem TPR 10 mm, rdzeniem TPR, tłumieniem dźwięku. lub bezp. wersją, inaczej bez gwarancji.

S0

S1

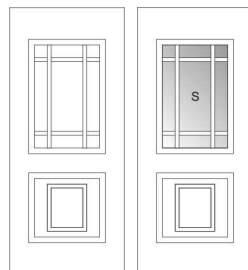

BI 1/2 (Bílina 1/2)	Warianty oszklenia	
	0	S1
Podstawowa cena	261,00 €	334,50 €
D wersja wzm. - całkowita grubość 28, 29 lub 32 mm (cena wraz z szybą podwójną)	7,00 €	8,00 €
o wersja wzm. - całkowita grubość 34 lub 36 mm (cena wraz z szybą potrójną)	10,00 €	25,00 €
p wersja wzm. - całkowita grubość 39 lub 44 mm (cena wraz z szybą potrójną)	13,50 €	28,50 €
ł wersja wzm. - całkowita grubość 49 lub 54 mm (cena wraz z szybą potrójną)	24,00 €	39,50 €
a wersja wzm. - całkowita grubość 59 lub 64 mm (cena wraz z szybą potrójną)	31,00 €	46,50 €
t tłumienie dźwięku 35 dB(spec.podwójna szyba, grubość wyp. 34 mm, ponad 34 mm po uzg.)	119,50 €	141,00 €
y wersja bezpieczna RC (spec. podwójna szyba, grubość wypełnienia ponad 27 mm)	49,00 €	109,50 €
usztynwienie TPR 10 mm *	49,00 €	55,50 €
rdzeń TPR 20 mm	133,00 €	142,50 €
1 x szyba grupy 1		3,50 €
1 x szyba grupy 2		16,50 €
1 x szyba grupy 3		10,50 €
dekor drewno (dekor) jednostronnie (obustronnie x 2)	81,00 €	81,00 €

* Wypełnienia drzwiowe z ABS z dekokrem drewno tylko ze wzmocnieniem TPR 10 mm, rdzeniem TPR, tłumieniem dźwięk. lub bezp. wersją, inaczej bez gwarancji.

S0

S1

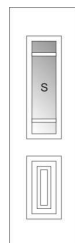
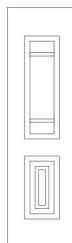

CI 1/1 (Cidlina 1/1)	Warianty oszklenia				
	0	S1	S2	S3	S4
Podstawowa cena	294,50 €	424,00 €	398,50 €	424,00 €	429,50 €
D wersja wzm. - całkowita grubość 28, 29 lub 32 mm (cena wraz z szybą podwójną)	10,00 €	10,50 €	11,00 €	11,00 €	13,50 €
o wersja wzm. - całkowita grubość 34 lub 36 mm (cena wraz z szybą potrójną)	15,00 €	53,50 €	51,50 €	63,50 €	60,00 €
p wersja wzm. - całkowita grubość 39 lub 44 mm (cena wraz z szybą potrójną)	20,00 €	58,00 €	56,50 €	68,50 €	64,50 €
ł wersja wzm. - całkowita grubość 49 lub 54 mm (cena wraz z szybą potrójną)	36,50 €	75,00 €	73,50 €	85,50 €	81,50 €
a wersja wzm. - całkowita grubość 59 lub 64 mm (cena wraz z szybą potrójną)	47,50 €	86,00 €	84,50 €	96,00 €	92,50 €
t tłumienie dźwięku 35 dB(spec.podwójna szyba, grubość wyp. 34 mm, ponad 34 mm po uzg.)	158,50 €	186,50 €	186,50 €	193,00 €	192,00 €
y wersja bezpieczna RC (spec. podwójna szyba, grubość wypełnienia ponad 27 mm)	68,50 €	133,00 €	133,50 €	141,50 €	146,50 €
usztynwienie TPR 10 mm *	68,50 €	78,50 €	78,50 €	78,50 €	78,50 €
rdzeń TPR 20 mm	133,00 €	142,50 €	142,50 €	142,50 €	142,50 €
piaskowana szyba CI-20		80,00 €	79,50 €	118,50 €	137,00 €
piaskowana szyba CI-22		53,50 €	53,00 €	79,00 €	137,00 €
szyba stapiana CI-80		171,50 €	171,50 €	256,00 €	298,00 €
1 x szyba grupy 1		3,50 €	3,50 €	5,00 €	6,00 €
1 x szyba grupy 2		17,00 €	17,50 €	25,50 €	30,50 €
1 x szyba grupy 3		10,50 €	11,00 €	16,00 €	18,50 €
dekor drewno (dekor) jednostronnie (obustronnie x 2)	94,50 €	94,50 €	94,50 €	94,50 €	94,50 €

* Wypełnienia drzwiowe z ABS z dekretem drewno tylko ze wzmocnieniem TPR 10 mm, rdzeniem TPR, tłumieniem dźwięku. lub bezp. wersją, inaczej bez gwarancji.

S0 S1 S2 S3 S4

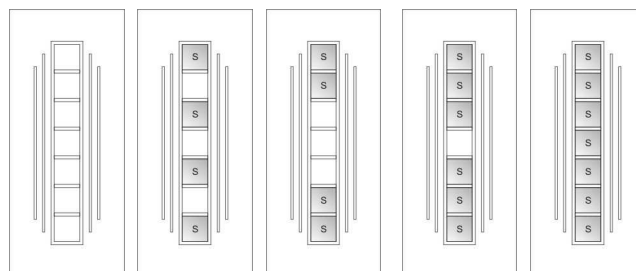

Wypełnienia wytłaczane - seria Creative	Typ wypełnienia						
	Creative 01	Creative 02	Creative 03	Creative 04	Creative 05	Creative 06	Creative 07
Podstawowa cena	408,00 €	402,50 €	408,50 €	530,50 €	382,00 €	371,00 €	428,50 €
D wersja wzm. - całkowita grubość 28, 29 lub 32 mm (cena wraz z szybą podwójną)	13,50 €	13,50 €	10,00 €	10,50 €	12,00 €	10,00 €	12,50 €
o wersja wzm. - całkowita grubość 34 lub 36 mm (cena wraz z szybą potrójną)	48,50 €	48,50 €	15,00 €	102,50 €	35,00 €	15,00 €	74,00 €
p wersja wzm. - całkowita grubość 39 lub 44 mm (cena wraz z szybą potrójną)	53,50 €	53,50 €	20,00 €	107,50 €	40,00 €	20,00 €	79,00 €
ł wersja wzm. - całkowita grubość 49 lub 54 mm (cena wraz z szybą potrójną)	70,00 €	70,00 €	36,50 €	124,50 €	56,50 €	36,50 €	95,50 €
a wersja wzm. - całkowita grubość 59 lub 64 mm (cena wraz z szybą potrójną)	81,00 €	81,00 €	47,50 €	135,00 €	67,50 €	47,50 €	106,50 €
t tłumienie dźwięku 35 dB(spec.podwójna szyba, grubość wyp. 34 mm, ponad 34 mm po uzg.)	193,00 €	193,00 €	158,50 €	215,50 €	189,50 €	158,50 €	201,50 €
y wersja bezpieczna RC (spec. podwójna szyba, grubość wypełnienia ponad 27 mm)	152,50 €	152,50 €	68,50 €	145,00 €	138,00 €	68,50 €	146,00 €
usztynwienie TPR 10 mm *	78,50 €	78,50 €	68,50 €	78,50 €	78,50 €	68,50 €	78,50 €
rdzeń TPR 20 mm	142,50 €	142,50 €	133,00 €	142,50 €	142,50 €	133,00 €	142,50 €
1 x szyba grupy 1	10,00 €	10,00 €		8,50 €	6,00 €		8,50 €
1 x szyba grupy 2	36,50 €	36,50 €		29,00 €	22,00 €		30,00 €
1 x szyba grupy 3	24,00 €	24,00 €		18,50 €	14,50 €		20,00 €
dekor drewno (dekor) jednostronnie (obustronnie x 2)	94,50 €	94,50 €	94,50 €	94,50 €	94,50 €	94,50 €	94,50 €
Element AX obustronnie **			114,00 €			76,50 €	

* Wypełnienia drzwiowe z ABS z dekokrem drewno tylko ze wzmocnieniem TPR 10 mm, rdzeniem TPR, tłumieniem dźwięk. lub bezp. wersją, inaczej bez gwarancji.

** Element AX na zewnętrznej stronie jest zawarty w podstawowej cenie. Za wersję AK dopłata 25% brutto.

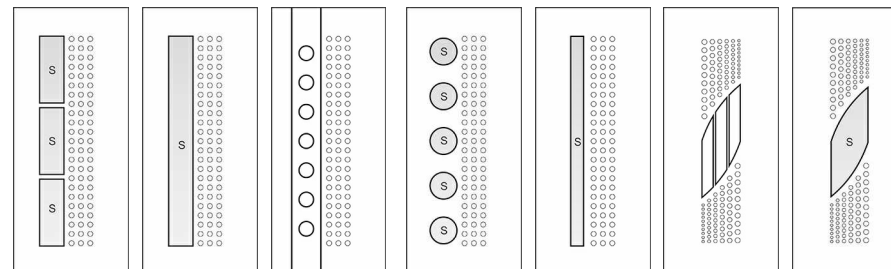

Wypełnienia wytłaczane - seria Creative	Typ wypełnienia			
	Creative 08	Creative 09	Creative 10	Creative 11
Podstawowa cena	369,50 €	473,00 €	294,50 €	294,50 €
D wersja wzm. - całkowita grubość 28, 29 lub 32 mm (cena wraz z szybą podwójną)	10,00 €	11,50 €	10,00 €	10,00 €
o wersja wzm. - całkowita grubość 34 lub 36 mm (cena wraz z szybą potrójną)	15,00 €	59,00 €	15,00 €	15,00 €
p wersja wzm. - całkowita grubość 39 lub 44 mm (cena wraz z szybą potrójną)	20,00 €	63,50 €	20,00 €	20,00 €
ł wersja wzm. - całkowita grubość 49 lub 54 mm (cena wraz z szybą potrójną)	36,50 €	80,50 €	36,50 €	36,50 €
a wersja wzm. - całkowita grubość 59 lub 64 mm (cena wraz z szybą potrójną)	47,50 €	91,50 €	47,50 €	47,50 €
t tłumienie dźwięku 35 dB(spec.podwójna szyba, grubość wyp. 34 mm, ponad 34 mm po uzg.)	158,50 €	190,50 €	158,50 €	158,50 €
y wersja bezpieczna RC (spec. podwójna szyba, grubość wypełnienia ponad 27 mm)	68,50 €	134,00 €	68,50 €	68,50 €
usztynwienie TPR 10 mm *	68,50 €	78,50 €	68,50 €	68,50 €
rdzeń TPR 20 mm	133,00 €	142,50 €	133,00 €	133,00 €
1 x szyba grupy 1		5,00 €		
1 x szyba grupy 2		18,00 €		
1 x szyba grupy 3		11,50 €		
dekor drewno (dekor) jednostronnie (obustronnie x 2)	94,50 €	94,50 €	94,50 €	94,50 €
Element AX obustronnie **	75,00 €	68,50 €		

* Wypełnienia drzwiowe z ABS z dekokrem drewno tylko ze wzmocnieniem TPR 10 mm, rdzeniem TPR, tłumieniem dźwięk. lub bezp. wersją, inaczej bez gwarancji.

** Element AX na zewnętrznej stronie jest zawarty w podstawowej cenie. Za wersję AK dopłata 25% brutto.

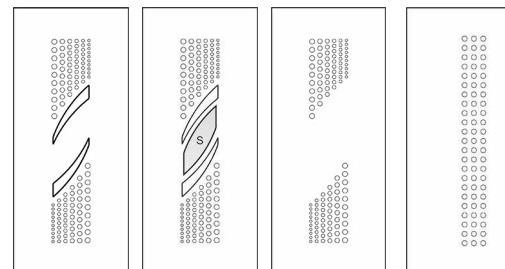

DI 1/1 (Diamant 1/1)	Warianty oszklenia		
	0	S1	S6
Podstawowa cena	294,50 €	417,50 €	412,00 €
D wersja wzm. - całkowita grubość 28, 29 lub 32 mm (cena wraz z szybą podwójną)	10,00 €	14,00 €	12,00 €
o wersja wzm. - całkowita grubość 34 lub 36 mm (cena wraz z szybą potrójną)	15,00 €	76,00 €	56,00 €
p wersja wzm. - całkowita grubość 39 lub 44 mm (cena wraz z szybą potrójną)	20,00 €	81,00 €	61,00 €
ł wersja wzm. - całkowita grubość 49 lub 54 mm (cena wraz z szybą potrójną)	36,50 €	98,00 €	78,00 €
a wersja wzm. - całkowita grubość 59 lub 64 mm (cena wraz z szybą potrójną)	47,50 €	108,50 €	88,50 €
t tłumienie dźwięku 35 dB(spec.podwójna szyba, grubość wyp. 34 mm, ponad 34 mm po uzg.)	158,50 €	201,50 €	188,00 €
y wersja bezpieczna RC (spec. podwójna szyba, grubość wypełnienia ponad 27 mm)	68,50 €	151,50 €	135,00 €
usztynienie TPR 10 mm *	68,50 €	78,50 €	78,50 €
rdzeń TPR 20 mm	133,00 €	142,50 €	142,50 €
kratka M 60 8 mm obustronnie biała lub złota		27,00 €	
kratka 18 mm obustronnie biała lub złota		31,50 €	
18 mm dekor/biały lub obustronnie dekor		66,50 €	
kratka M 61 8 mm obustronnie biała lub złota		41,50 €	
kratka 18 mm obustronnie biała lub złota		47,50 €	
18 mm dekor/biały lub obustronnie dekor		94,50 €	
witraż DI-08		346,50 €	
piaskowana szyba DI-28			151,00 €
1 x szyba grupy 1		7,50 €	4,00 €
1 x szyba grupy 2		35,50 €	19,00 €
1 x szyba grupy 3		22,00 €	11,50 €
1 x szyba wypukła		135,00 €	72,50 €
dekor drewno (dekor) jednostronnie (obustronnie x 2)	94,50 €	94,50 €	94,50 €

* Wypełnienia drzwiowe z ABS z dekiem drewno tylko ze wzmocnieniem TPR 10 mm, rdzeniem TPR, tłumieniem dźwięk. lub bezp. wersją, inaczej bez gwarancji.

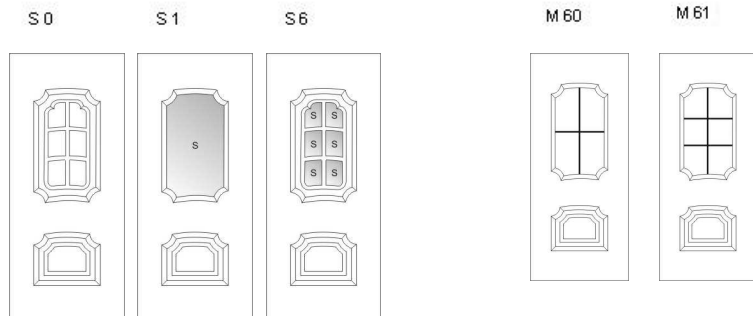

DO 1/1 (Dolomit 1/1)	Warianty oszklenia			
	0	S2	S4	S6
Podstawowa cena	294,50 €	358,00 €	420,00 €	480,00 €
D wersja wzm. - całkowita grubość 28, 29 lub 32 mm (cena wraz z szybą podwójną)	10,00 €	10,50 €	11,00 €	11,00 €
o wersja wzm. - całkowita grubość 34 lub 36 mm (cena wraz z szybą potrójną)	15,00 €	28,50 €	49,00 €	69,00 €
p wersja wzm. - całkowita grubość 39 lub 44 mm (cena wraz z szybą potrójną)	20,00 €	33,50 €	54,00 €	74,00 €
ł wersja wzm. - całkowita grubość 49 lub 54 mm (cena wraz z szybą potrójną)	36,50 €	50,00 €	70,50 €	91,00 €
a wersja wzm. - całkowita grubość 59 lub 64 mm (cena wraz z szybą potrójną)	47,50 €	61,00 €	81,50 €	101,50 €
t tłumienie dźwięku 35 dB(spec.podwójna szyba, grubość wyp. 34 mm, ponad 34 mm po uzg.)	158,50 €	184,50 €	187,00 €	196,50 €
y wersja bezpieczna RC (spec. podwójna szyba, grubość wypełnienia ponad 27 mm)	68,50 €	122,00 €	135,00 €	148,00 €
usztynienie TPR 10 mm *	68,50 €	78,50 €	78,50 €	78,50 €
rdzeń TPR 20 mm	133,00 €	142,50 €	142,50 €	142,50 €
kratka M 60 8 mm obustronnie biała lub złota		26,50 €	61,00 €	95,50 €
kratka 18 mm obustronnie biała lub złota		27,50 €	66,00 €	104,50 €
18 mm dekor/biały lub obustronnie dekor		46,50 €	120,50 €	194,50 €
kratka M 61 8 mm obustronnie biała lub złota		26,50 €	80,00 €	136,50 €
kratka 18 mm obustronnie biała lub złota		27,50 €	83,50 €	143,50 €
18 mm dekor/biały lub obustronnie dekor		46,50 €	145,00 €	250,50 €
piaskowana szyba DO-27		30,50 €	99,00 €	167,00 €
piaskowana szyba DO-28		30,50 €	99,00 €	167,00 €
witraż DO-50		66,50 €	218,50 €	371,50 €
1 x szyba grupy 1		1,50 €	4,00 €	6,00 €
1 x szyba grupy 2		6,00 €	19,00 €	32,00 €
1 x szyba grupy 3		3,50 €	11,50 €	20,00 €
dekor drewno (dekor) jednostronnie (obustronnie x 2)	94,50 €	94,50 €	94,50 €	94,50 €

* Wypełnienia drzwiowe z ABS z dekretem drewno tylko ze wzmocnieniem TPR 10 mm, rdzeniem TPR, tłumieniem dźwięku. lub bezp. wersją, inaczej bez gwarancji.

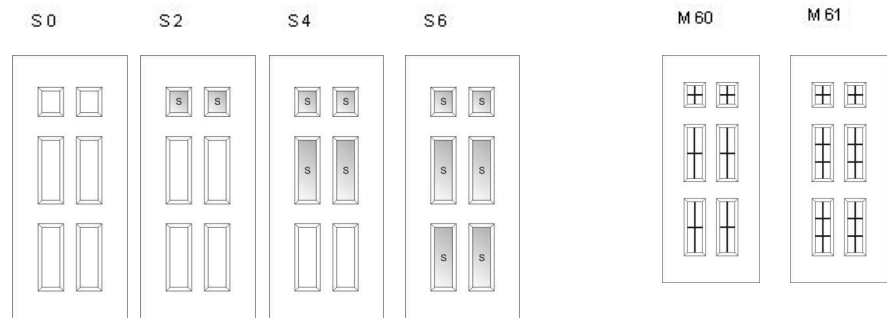

DO 1/2 (Dolomit 1/2)	Warianty oszklenia			
	0	S1	S2	S3
Podstawowa cena	261,00 €	301,50 €	331,50 €	362,00 €
D wersja wzm. - całkowita grubość 28, 29 lub 32 mm (cena wraz z szybą podwójną)	7,00 €	7,00 €	7,50 €	7,50 €
o wersja wzm. - całkowita grubość 34 lub 36 mm (cena wraz z szybą potrójną)	10,00 €	14,50 €	21,50 €	28,00 €
p wersja wzm. - całkowita grubość 39 lub 44 mm (cena wraz z szybą potrójną)	13,50 €	17,50 €	24,00 €	31,00 €
ł wersja wzm. - całkowita grubość 49 lub 54 mm (cena wraz z szybą potrójną)	24,00 €	28,50 €	35,00 €	42,00 €
a wersja wzm. - całkowita grubość 59 lub 64 mm (cena wraz z szybą potrójną)	31,00 €	35,50 €	42,00 €	49,00 €
t tłumienie dźwięku 35 dB(spec.podwójna szyba, grubość wyp. 34 mm, ponad 34 mm po uzg.)	119,50 €	138,50 €	139,50 €	141,00 €
y wersja bezpieczna RC (spec. podwójna szyba, grubość wypełnienia ponad 27 mm)	49,00 €	96,00 €	103,00 €	109,50 €
usztynwienie TPR 10 mm *	49,00 €	55,50 €	55,50 €	55,50 €
rdzeń TPR 20 mm	133,00 €	142,50 €	142,50 €	142,50 €
kratka M 60 8 mm obustronnie biała lub złota		13,50 €	29,50 €	48,00 €
kratka 18 mm obustronnie biała lub złota		14,00 €	31,50 €	52,50 €
18 mm dekor/biały lub obustronnie dekor		23,50 €	56,50 €	97,50 €
kratka M 61 8 mm obustronnie biała lub złota		13,50 €	40,50 €	68,50 €
kratka 18 mm obustronnie biała lub złota		14,00 €	42,00 €	72,00 €
18 mm dekor/biały lub obustronnie dekor		23,50 €	72,50 €	125,50 €
piaskowana szyba DO-27		15,50 €	49,50 €	83,50 €
piaskowana szyba DO-28		15,50 €	49,50 €	83,50 €
witraż DO-50		33,50 €	109,50 €	185,50 €
1 x szyba grupy 1		1,00 €	2,00 €	3,50 €
1 x szyba grupy 2		3,00 €	10,00 €	16,50 €
1 x szyba grupy 3		2,00 €	6,00 €	10,00 €
dekor drewno (dekor) jednostronnie (obustronnie x 2)	81,00 €	81,00 €	81,00 €	81,00 €

* Wypełnienia drzwiowe z ABS z dekretem drewno tylko ze wzmocnieniem TPR 10 mm, rdzeniem TPR, tłumieniem dźwięku. lub bezp. wersją, inaczej bez gwarancji.

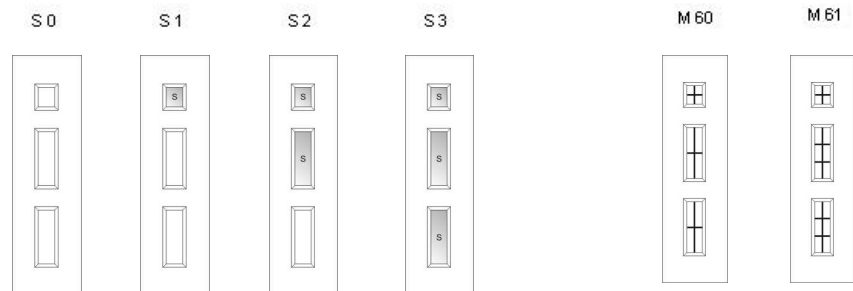

DY 1/1 (Dyje 1/1)	Warianty oszklenia	
	0	S1
Podstawowa cena	294,50 €	481,00 €
D wersja wzm. - całkowita grubość 28, 29 lub 32 mm (cena wraz z szybą podwójną)	10,00 €	12,50 €
o wersja wzm. - całkowita grubość 34 lub 36 mm (cena wraz z szybą potrójną)	15,00 €	106,00 €
p wersja wzm. - całkowita grubość 39 lub 44 mm (cena wraz z szybą potrójną)	20,00 €	111,00 €
ł wersja wzm. - całkowita grubość 49 lub 54 mm (cena wraz z szybą potrójną)	36,50 €	127,50 €
a wersja wzm. - całkowita grubość 59 lub 64 mm (cena wraz z szybą potrójną)	47,50 €	138,50 €
t tłumienie dźwięku 35 dB(spec.podwójna szyba, grubość wyp. 34 mm, ponad 34 mm po uzg.)	158,50 €	219,00 €
y wersja bezpieczna RC (spec. podwójna szyba, grubość wypełnienia ponad 27 mm)	68,50 €	166,50 €
usztynwienie TPR 10 mm *	68,50 €	78,50 €
rdzeń TPR 20 mm	133,00 €	142,50 €
kratka M 60 8 mm obustronnie biała lub złota		67,00 €
kratka 18 mm obustronnie biała lub złota		81,50 €
18 mm dekor/biały lub obustronnie dekor		176,50 €
kratka M 61 8 mm obustronnie biała lub złota		88,00 €
kratka 18 mm obustronnie biała lub złota		102,00 €
18 mm dekor/biały lub obustronnie dekor		208,00 €
witraż DY-05		372,50 €
piaskowana szyba DY-24		198,00 €
piaskowana szyba DY-25		198,00 €
1 x szyba grupy 1		10,00 €
1 x szyba grupy 2		50,50 €
1 x szyba grupy 3		31,00 €
dekor drewno (dekor) jednostronnie (obustronnie x 2)	94,50 €	94,50 €

* Wypełnienia drzwiowe z ABS z dekiem drewno tylko ze wzmocnieniem TPR 10 mm, rdzeniem TPR, tłumieniem dźwięk. lub bezp. wersją, inaczej bez gwarancji.

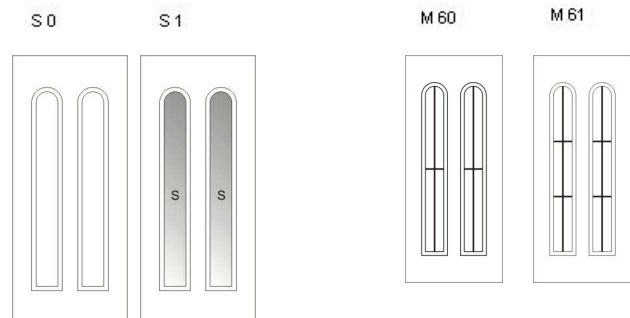

DY 1/2 (Dyje 1/2)	Warianty oszklenia	
	0	S1
Podstawowa cena	261,00 €	363,50 €
D wersja wzm. - całkowita grubość 28, 29 lub 32 mm (cena wraz z szybą podwójną)	7,00 €	8,50 €
o wersja wzm. - całkowita grubość 34 lub 36 mm (cena wraz z szybą potrójną)	10,00 €	40,50 €
p wersja wzm. - całkowita grubość 39 lub 44 mm (cena wraz z szybą potrójną)	13,50 €	43,00 €
ł wersja wzm. - całkowita grubość 49 lub 54 mm (cena wraz z szybą potrójną)	24,00 €	54,00 €
a wersja wzm. - całkowita grubość 59 lub 64 mm (cena wraz z szybą potrójną)	31,00 €	61,00 €
t tłumienie dźwięku 35 dB(spec.podwójna szyba, grubość wyp. 34 mm, ponad 34 mm po uzg.)	119,50 €	143,00 €
y wersja bezpieczna RC (spec. podwójna szyba, grubość wypełnienia ponad 27 mm)	49,00 €	118,50 €
usztynwienie TPR 10 mm *	49,00 €	55,50 €
rdzeń TPR 20 mm	133,00 €	142,50 €
kratka M 60 8 mm obustronnie biała lub złota		33,50 €
kratka 18 mm obustronnie biała lub złota		41,00 €
18 mm dekor/biały lub obustronnie dekor		88,00 €
kratka M 61 8 mm obustronnie biała lub złota		44,00 €
kratka 18 mm obustronnie biała lub złota		51,00 €
18 mm dekor/biały lub obustronnie dekor		104,00 €
witraż DY-05		186,50 €
piaskowana szyba DY-24		99,50 €
piaskowana szyba DY-25		99,50 €
1 x szyba grupy 1		5,00 €
1 x szyba grupy 2		25,00 €
1 x szyba grupy 3		15,50 €
dekor drewno (dekor) jednostronnie (obustronnie x 2)	81,00 €	81,00 €

* Wypełnienia drzwiowe z ABS z dekiem drewno tylko ze wzmocnieniem TPR 10 mm, rdzeniem TPR, tłumieniem dźwięk. lub bezp. wersją, inaczej bez gwarancji.

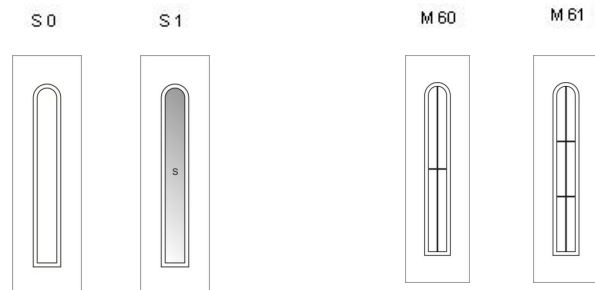

JT 1/1 (Jantar 1/1)	Warianty oszklenia		
	0	S1	S2
Podstawowa cena	294,50 €	354,50 €	407,50 €
D wersja wzm. - całkowita grubość 28, 29 lub 32 mm (cena wraz z szybą podwójną)	10,00 €	11,00 €	12,50 €
o wersja wzm. - całkowita grubość 34 lub 36 mm (cena wraz z szybą potrójną)	15,00 €	34,50 €	57,50 €
p wersja wzm. - całkowita grubość 39 lub 44 mm (cena wraz z szybą potrójną)	20,00 €	39,50 €	62,50 €
ł wersja wzm. - całkowita grubość 49 lub 54 mm (cena wraz z szybą potrójną)	36,50 €	56,00 €	79,50 €
a wersja wzm. - całkowita grubość 59 lub 64 mm (cena wraz z szybą potrójną)	47,50 €	67,00 €	90,00 €
t tłumienie dźwięku 35 dB(spec.podwójna szyba, grubość wyp. 34 mm, ponad 34 mm po uzg.)	158,50 €	185,00 €	190,50 €
y wersja bezpieczna RC (spec. podwójna szyba, grubość wypełnienia ponad 27 mm)	68,50 €	125,50 €	143,50 €
usztynwienie TPR 10 mm *	68,50 €	78,50 €	78,50 €
rdzeń TPR 20 mm	133,00 €	142,50 €	142,50 €
kratka M 60 8 mm obustronnie biała lub złota		10,50 €	38,00 €
kratka 18 mm obustronnie biała lub złota		14,00 €	47,00 €
18 mm dekor/biały lub obustronnie dekor		32,00 €	102,50 €
kratka M 61 8 mm obustronnie biała lub złota		10,50 €	48,50 €
kratka 18 mm obustronnie biała lub złota		14,00 €	57,00 €
18 mm dekor/biały lub obustronnie dekor		32,00 €	117,50 €
witraż JT-05		137,50 €	300,50 €
piaskowana szyba JT-24		40,00 €	118,00 €
piaskowana szyba JT-25		40,00 €	118,00 €
1 x szyba grupy 1		2,00 €	5,50 €
1 x szyba grupy 2		9,50 €	27,50 €
1 x szyba grupy 3		5,50 €	17,00 €
dekor drewno (dekor) jednostronnie (obustronnie x 2)	94,50 €	94,50 €	94,50 €

* Wypełnienia drzwiowe z ABS z dekiem drewno tylko ze wzmocnieniem TPR 10 mm, rdzeniem TPR, tłumieniem dźwięk. lub bezp. wersją, inaczej bez gwarancji.

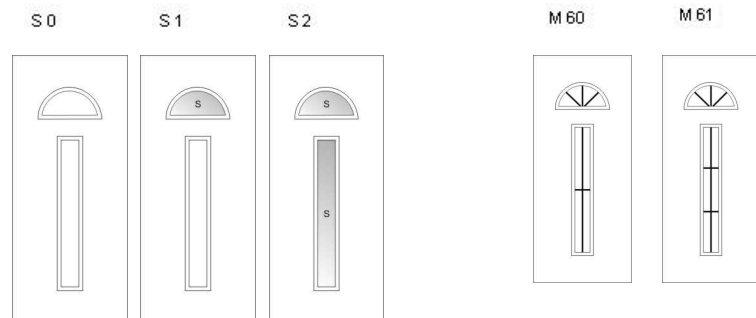

JA 1/1 (Jaspis 1/1)	Warianty oszklenia			
	0	S1	S2	S3
Podstawowa cena	294,50 €	400,00 €	356,50 €	445,00 €
D wersja wzm. - całkowita grubość 28, 29 lub 32 mm (cena wraz z szybą podwójną)	10,00 €	11,00 €	11,00 €	12,00 €
o wersja wzm. - całkowita grubość 34 lub 36 mm (cena wraz z szybą potrójną)	15,00 €	55,00 €	35,00 €	75,00 €
p wersja wzm. - całkowita grubość 39 lub 44 mm (cena wraz z szybą potrójną)	20,00 €	60,00 €	40,00 €	80,00 €
ł wersja wzm. - całkowita grubość 49 lub 54 mm (cena wraz z szybą potrójną)	36,50 €	76,50 €	56,50 €	96,50 €
a wersja wzm. - całkowita grubość 59 lub 64 mm (cena wraz z szybą potrójną)	47,50 €	87,50 €	67,50 €	107,50 €
t tłumienie dźwięku 35 dB(spec.podwójna szyba, grubość wyp. 34 mm, ponad 34 mm po uzg.)	158,50 €	188,00 €	185,50 €	199,50 €
y wersja bezpieczna RC (spec. podwójna szyba, grubość wypełnienia ponad 27 mm)	68,50 €	137,50 €	126,50 €	147,50 €
usztynienie TPR 10 mm *	68,50 €	78,50 €	78,50 €	78,50 €
rdzeń TPR 20 mm	133,00 €	142,50 €	142,50 €	142,50 €
witraż JA-08		170,50 €	85,50 €	255,00 €
piaskowana szyba JA-25		89,00 €	44,50 €	133,50 €
piaskowana szyba JA-26		89,00 €	44,50 €	133,50 €
1 x szyba grupy 1		4,50 €	2,50 €	6,00 €
1 x szyba grupy 2		21,50 €	10,50 €	31,50 €
1 x szyba grupy 3		13,50 €	7,00 €	20,00 €
dekor drewno (dekor) jednostronnie (obustronnie x 2)	94,50 €	94,50 €	94,50 €	94,50 €

* Wypełnienia drzwiowe z ABS z dekretem drewno tylko ze wzmocnieniem TPR 10 mm, rdzeniem TPR, tłumieniem dźwięk. lub bezp. wersją, inaczej bez gwarancji.

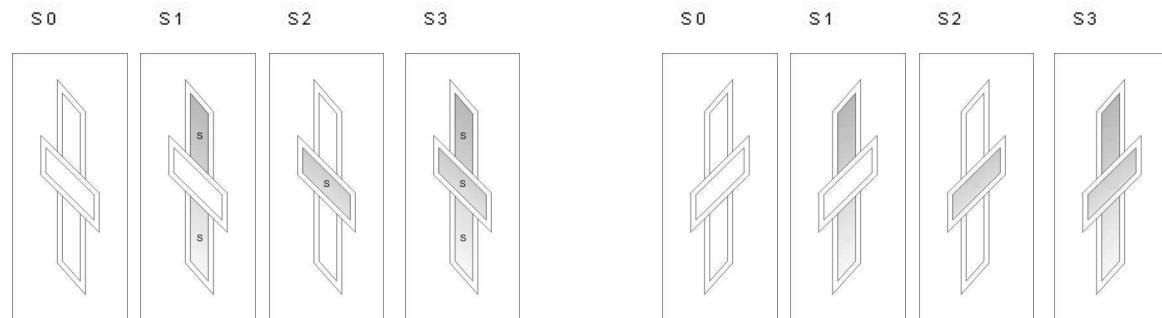

JI 1/1 (Jizera 1/1)	Warianty oszklenia	
	0	S2
Podstawowa cena	294,50 €	481,00 €
D wersja wzm. - całkowita grubość 28, 29 lub 32 mm (cena wraz z szybą podwójną)	10,00 €	12,50 €
o wersja wzm. - całkowita grubość 34 lub 36 mm (cena wraz z szybą potrójną)	15,00 €	108,50 €
p wersja wzm. - całkowita grubość 39 lub 44 mm (cena wraz z szybą potrójną)	20,00 €	113,50 €
ł wersja wzm. - całkowita grubość 49 lub 54 mm (cena wraz z szybą potrójną)	36,50 €	130,50 €
a wersja wzm. - całkowita grubość 59 lub 64 mm (cena wraz z szybą potrójną)	47,50 €	141,00 €
t tłumienie dźwięku 35 dB(spec.podwójna szyba, grubość wyp. 34 mm, ponad 34 mm po uzg.)	158,50 €	220,50 €
y wersja bezpieczna RC (spec. podwójna szyba, grubość wypełnienia ponad 27 mm)	68,50 €	165,50 €
usztynienie TPR 10 mm *	68,50 €	78,50 €
rdzeń TPR 20 mm	133,00 €	142,50 €
piaskowana szyba JI-22		198,50 €
witraż JI-50		495,00 €
piasek z dekokem JI-71		252,50 €
szyba stapiana JI-80		680,00 €
1 x szyba grupy 1		10,00 €
1 x szyba grupy 2		49,50 €
1 x szyba grupy 3		30,50 €
dekor drewno (dekor) jednostronnie (obustronnie x 2)	94,50 €	94,50 €

* Wypełnienia drzwiowe z ABS z dekokem drewno tylko ze wzmocnieniem TPR 10 mm, rdzeniem TPR, tłumieniem dźwięk. lub bezp. wersją, inaczej bez gwarancji.

S0

S2

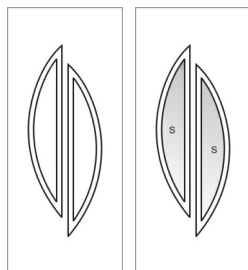

S0

S2

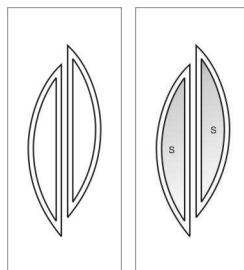

KA 1/1 (Karneol 1/1)	Warianty oszklenia	
	0	S1
Podstawowa cena	294,50 €	420,00 €
D wersja wzm. - całkowita grubość 28, 29 lub 32 mm (cena wraz z szybą podwójną)	10,00 €	13,50 €
o wersja wzm. - całkowita grubość 34 lub 36 mm (cena wraz z szybą potrójną)	15,00 €	76,50 €
p wersja wzm. - całkowita grubość 39 lub 44 mm (cena wraz z szybą potrójną)	20,00 €	81,50 €
ł wersja wzm. - całkowita grubość 49 lub 54 mm (cena wraz z szybą potrójną)	36,50 €	98,50 €
a wersja wzm. - całkowita grubość 59 lub 64 mm (cena wraz z szybą potrójną)	47,50 €	109,00 €
t tłumienie dźwięku 35 dB(spec.podwójna szyba, grubość wyp. 34 mm, ponad 34 mm po uzg.)	158,50 €	201,00 €
y wersja bezpieczna RC (spec. podwójna szyba, grubość wypełnienia ponad 27 mm)	68,50 €	150,50 €
usztynwienie TPR 10 mm *	68,50 €	78,50 €
rdzeń TPR 20 mm	133,00 €	142,50 €
witraż KA-03		356,00 €
piaskowana szyba KA-22		157,50 €
witraż KA-50		364,50 €
1 x szyba grupy 1		7,00 €
1 x szyba grupy 2		34,50 €
1 x szyba grupy 3		21,00 €
dekor drewno (dekor) jednostronnie (obustronnie x 2)	94,50 €	94,50 €

* Wypełnienia drzwiowe z ABS z dekokrem drewno tylko ze wzmocnieniem TPR 10 mm, rdzeniem TPR, tłumieniem dźwięk. lub bezp. wersją, inaczej bez gwarancji.

S0

S1

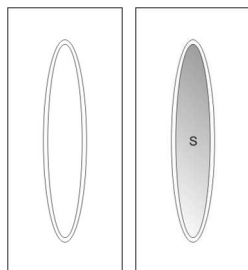

KL 1/1 (Klabava 1/1)	Warianty oszklenia	
	0	S1
Podstawowa cena	338,50 €	415,50 €
D wersja wzm. - całkowita grubość 28, 29 lub 32 mm (cena wraz z szybą podwójną)	10,00 €	12,00 €
o wersja wzm. - całkowita grubość 34 lub 36 mm (cena wraz z szybą potrójną)	15,00 €	42,50 €
p wersja wzm. - całkowita grubość 39 lub 44 mm (cena wraz z szybą potrójną)	20,00 €	47,50 €
ł wersja wzm. - całkowita grubość 49 lub 54 mm (cena wraz z szybą potrójną)	36,50 €	64,00 €
a wersja wzm. - całkowita grubość 59 lub 64 mm (cena wraz z szybą potrójną)	47,50 €	75,00 €
t tłumienie dźwięku 35 dB(spec.podwójna szyba, grubość wyp. 34 mm, ponad 34 mm po uzg.)	158,50 €	188,00 €
y wersja bezpieczna RC (spec. podwójna szyba, grubość wypełnienia ponad 27 mm)	68,50 €	138,00 €
usztynienie TPR 10 mm *	68,50 €	78,50 €
rdzeń TPR 20 mm	133,00 €	142,50 €
kratka M 60 8 mm obustronnie biała lub złota		28,50 €
kratka 18 mm obustronnie biała lub złota		34,00 €
18 mm dekor/biały lub obustronnie dekor		72,00 €
kratka M 61 8 mm obustronnie biała lub złota		39,50 €
kratka 18 mm obustronnie biała lub złota		44,50 €
18 mm dekor/biały lub obustronnie dekor		88,00 €
witraż KL-02		163,50 €
piaskowana szyba KL-20		78,50 €
witraż KL-50		163,50 €
1 x szyba grupy 1		4,50 €
1 x szyba grupy 2		22,00 €
1 x szyba grupy 3		13,50 €
dekor drewno (dekor) jednostronnie (obustronnie x 2)	94,50 €	94,50 €

* Wypełnienia drzwiowe z ABS z dekiem drewno tylko ze wzmocnieniem TPR 10 mm, rdzeniem TPR, tłumieniem dźwięk. lub bezp. wersją, inaczej bez gwarancji.

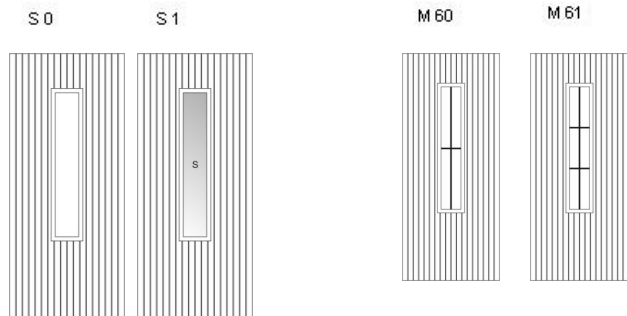

KL 1/2 (Klabava 1/2)	Warianty oszklenia	
	0	S1
Podstawowa cena	289,00 €	366,00 €
D wersja wzm. - całkowita grubość 28, 29 lub 32 mm (cena wraz z szybą podwójną)	7,00 €	8,50 €
o wersja wzm. - całkowita grubość 34 lub 36 mm (cena wraz z szybą potrójną)	10,00 €	28,50 €
p wersja wzm. - całkowita grubość 39 lub 44 mm (cena wraz z szybą potrójną)	13,50 €	31,50 €
ł wersja wzm. - całkowita grubość 49 lub 54 mm (cena wraz z szybą potrójną)	24,00 €	42,50 €
a wersja wzm. - całkowita grubość 59 lub 64 mm (cena wraz z szybą potrójną)	31,00 €	49,50 €
t tłumienie dźwięku 35 dB(spec.podwójna szyba, grubość wyp. 34 mm, ponad 34 mm po uzg.)	119,50 €	142,50 €
y wersja bezpieczna RC (spec. podwójna szyba, grubość wypełnienia ponad 27 mm)	49,00 €	115,00 €
usztynienie TPR 10 mm *	49,00 €	55,50 €
rdzeń TPR 20 mm	133,00 €	142,50 €
kratka M 60 8 mm obustronnie biała lub złota		28,50 €
kratka 18 mm obustronnie biała lub złota		34,00 €
18 mm dekor/biały lub obustronnie dekor		72,00 €
kratka M 61 8 mm obustronnie biała lub złota		39,50 €
kratka 18 mm obustronnie biała lub złota		44,50 €
18 mm dekor/biały lub obustronnie dekor		88,00 €
witraż KL-02		163,50 €
piaskowana szyba KL-20		78,50 €
witraż KL-50		163,50 €
1 x szyba grupy 1		4,50 €
1 x szyba grupy 2		22,00 €
1 x szyba grupy 3		13,50 €
dekor drewno (dekor) jednostronnie (obustronnie x 2)	81,00 €	81,00 €

* Wypełnienia drzwiowe z ABS z dekiem drewno tylko ze wzmocnieniem TPR 10 mm, rdzeniem TPR, tłumieniem dźwięk. lub bezp. wersją, inaczej bez gwarancji.

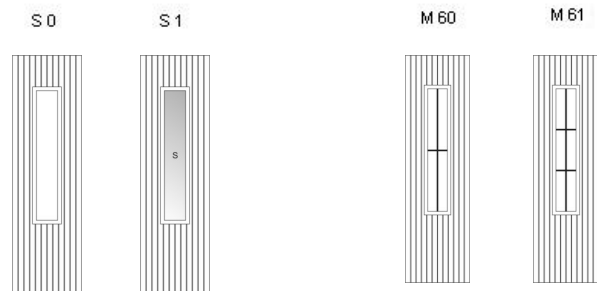

KO 1/1 (Korál 1/1)	Warianty oszklenia	
	0	S1
Podstawowa cena	294,50 €	362,50 €
D wersja wzm. - całkowita grubość 28, 29 lub 32 mm (cena wraz z szybą podwójną)	10,00 €	11,00 €
o wersja wzm. - całkowita grubość 34 lub 36 mm (cena wraz z szybą potrójną)	15,00 €	41,00 €
p wersja wzm. - całkowita grubość 39 lub 44 mm (cena wraz z szybą potrójną)	20,00 €	46,00 €
ł wersja wzm. - całkowita grubość 49 lub 54 mm (cena wraz z szybą potrójną)	36,50 €	62,50 €
a wersja wzm. - całkowita grubość 59 lub 64 mm (cena wraz z szybą potrójną)	47,50 €	73,50 €
t tłumienie dźwięku 35 dB(spec.podwójna szyba, grubość wyp. 34 mm, ponad 34 mm po uzg.)	158,50 €	185,00 €
y wersja bezpieczna RC (spec. podwójna szyba, grubość wypełnienia ponad 27 mm)	68,50 €	125,00 €
usztynienie TPR 10 mm *	68,50 €	78,50 €
rdzeń TPR 20 mm	133,00 €	142,50 €
1 x szyba grupy 1		2,00 €
1 x szyba grupy 2		9,00 €
1 x szyba grupy 3		5,50 €
dekor drewno (dekor) jednostronnie (obustronnie x 2)	94,50 €	94,50 €

* Wypełnienia drzwiowe z ABS z dekiem drewno tylko ze wzmocnieniem TPR 10 mm, rdzeniem TPR, tłumieniem dźwięk. lub bezp. wersją, inaczej bez gwarancji.

S0

S1

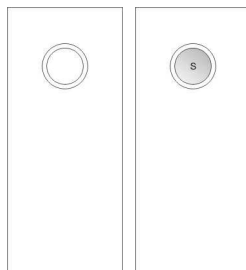

KR 1/1 (Krystal 1/1)	Warianty oszklenia		
	0	S1	S3
Podstawowa cena	294,50 €	347,50 €	480,00 €
D wersja wzm. - całkowita grubość 28, 29 lub 32 mm (cena wraz z szybą podwójną)	10,00 €	10,50 €	12,50 €
o wersja wzm. - całkowita grubość 34 lub 36 mm (cena wraz z szybą potrójną)	15,00 €	30,00 €	94,00 €
p wersja wzm. - całkowita grubość 39 lub 44 mm (cena wraz z szybą potrójną)	20,00 €	35,00 €	99,00 €
ł wersja wzm. - całkowita grubość 49 lub 54 mm (cena wraz z szybą potrójną)	36,50 €	51,50 €	115,50 €
a wersja wzm. - całkowita grubość 59 lub 64 mm (cena wraz z szybą potrójną)	47,50 €	62,50 €	126,50 €
t tłumienie dźwięku 35 dB(spec.podwójna szyba, grubość wyp. 34 mm, ponad 34 mm po uzg.)	158,50 €	184,50 €	212,50 €
y wersja bezpieczna RC (spec. podwójna szyba, grubość wypełnienia ponad 27 mm)	68,50 €	123,50 €	164,50 €
usztynwienie TPR 10 mm *	68,50 €	78,50 €	78,50 €
rdzeń TPR 20 mm	133,00 €	142,50 €	142,50 €
piaskowana szyba KR-22		30,00 €	187,00 €
piasek z dekokrem KR-70		42,00 €	232,00 €
piasek z dekokrem KR-71		42,00 €	232,00 €
1 x szyba grupy 1		1,50 €	9,50 €
1 x szyba grupy 2		7,50 €	48,50 €
1 x szyba grupy 3		4,50 €	30,00 €
dekor drewno (dekor) jednostronnie (obustronnie x 2)	94,50 €	94,50 €	94,50 €

* Wypełnienia drzwiowe z ABS z dekokrem drewno tylko ze wzmocnieniem TPR 10 mm, rdzeniem TPR, tłumieniem dźwięku. lub bezp. wersją, inaczej bez gwarancji.

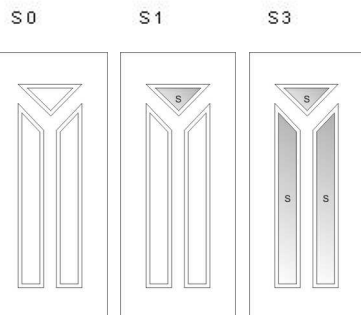

LA 1/1 (Labe 1/1)	Warianty oszklenia		
	0	S1	S2
Podstawowa cena	294,50 €	416,50 €	488,00 €
D wersja wzm. - całkowita grubość 28, 29 lub 32 mm (cena wraz z szybą podwójną)	10,00 €	11,50 €	12,00 €
o wersja wzm. - całkowita grubość 34 lub 36 mm (cena wraz z szybą potrójną)	15,00 €	64,50 €	91,50 €
p wersja wzm. - całkowita grubość 39 lub 44 mm (cena wraz z szybą potrójną)	20,00 €	69,50 €	96,00 €
ł wersja wzm. - całkowita grubość 49 lub 54 mm (cena wraz z szybą potrójną)	36,50 €	86,50 €	113,00 €
a wersja wzm. - całkowita grubość 59 lub 64 mm (cena wraz z szybą potrójną)	47,50 €	97,50 €	124,00 €
t tłumienie dźwięku 35 dB(spec.podwójna szyba, grubość wyp. 34 mm, ponad 34 mm po uzg.)	158,50 €	194,00 €	210,50 €
y wersja bezpieczna RC (spec. podwójna szyba, grubość wypełnienia ponad 27 mm)	68,50 €	145,00 €	162,50 €
usztynwienie TPR 10 mm *	68,50 €	78,50 €	78,50 €
rdzeń TPR 20 mm	133,00 €	142,50 €	142,50 €
kratka M 60 8 mm obustronnie biała lub złota		47,50 €	83,50 €
kratka 18 mm obustronnie biała lub złota		55,50 €	96,50 €
18 mm dekor/biały lub obustronnie dekor		113,50 €	193,50 €
kratka M 61 8 mm obustronnie biała lub złota		68,50 €	126,50 €
kratka 18 mm obustronnie biała lub złota		76,00 €	138,00 €
18 mm dekor/biały lub obustronnie dekor		144,50 €	256,00 €
witraż LA-02		378,50 €	565,50 €
piaskowana szyba LA-23		128,00 €	206,00 €
piaskowana szyba LA-24		90,00 €	149,50 €
1 x szyba grupy 1		5,50 €	9,00 €
1 x szyba grupy 2		29,00 €	46,50 €
1 x szyba grupy 3		17,50 €	28,50 €
dekor drewno (dekor) jednostronnie (obustronnie x 2)	94,50 €	94,50 €	94,50 €

* Wypełnienia drzwiowe z ABS z dekiem drewno tylko ze wzmocnieniem TPR 10 mm, rdzeniem TPR, tłumieniem dźwięk. lub bezp. wersją, inaczej bez gwarancji.

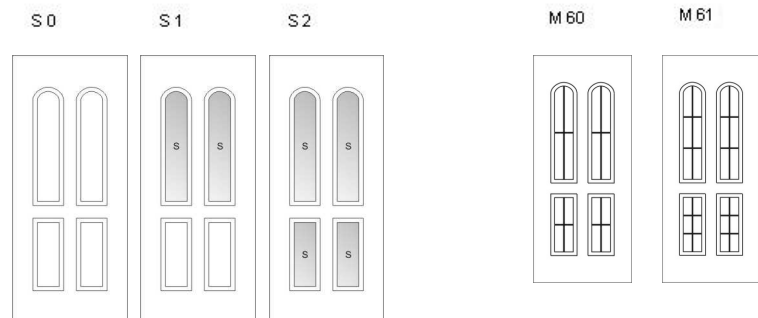

LA 1/2 (Labe 1/2)	Warianty oszklenia		
	0	S1	S2
Podstawowa cena	261,00 €	331,00 €	365,50 €
D wersja wzm. - całkowita grubość 28, 29 lub 32 mm (cena wraz z szybą podwójną)	7,00 €	8,00 €	8,50 €
o wersja wzm. - całkowita grubość 34 lub 36 mm (cena wraz z szybą potrójną)	10,00 €	26,50 €	35,50 €
p wersja wzm. - całkowita grubość 39 lub 44 mm (cena wraz z szybą potrójną)	13,50 €	29,50 €	38,50 €
ł wersja wzm. - całkowita grubość 49 lub 54 mm (cena wraz z szybą potrójną)	24,00 €	40,50 €	49,50 €
a wersja wzm. - całkowita grubość 59 lub 64 mm (cena wraz z szybą potrójną)	31,00 €	47,50 €	56,50 €
t tłumienie dźwięku 35 dB(spec.podwójna szyba, grubość wyp. 34 mm, ponad 34 mm po uzg.)	119,50 €	140,50 €	142,50 €
y wersja bezpieczna RC (spec. podwójna szyba, grubość wypełnienia ponad 27 mm)	49,00 €	107,50 €	116,00 €
usztynwienie TPR 10 mm *	49,00 €	55,50 €	55,50 €
rdzeń TPR 20 mm	133,00 €	142,50 €	142,50 €
kratka M 60 8 mm obustronnie biała lub złota		23,50 €	42,00 €
kratka 18 mm obustronnie biała lub złota		28,00 €	48,50 €
18 mm dekor/biały lub obustronnie dekor		56,50 €	96,50 €
kratka M 61 8 mm obustronnie biała lub złota		34,00 €	63,00 €
kratka 18 mm obustronnie biała lub złota		37,00 €	69,00 €
18 mm dekor/biały lub obustronnie dekor		70,50 €	128,00 €
witraż LA-02		189,50 €	283,00 €
piaskowana szyba LA-23		64,00 €	103,00 €
piaskowana szyba LA-24		45,00 €	74,50 €
1 x szyba grupy 1		3,00 €	4,50 €
1 x szyba grupy 2		14,50 €	23,00 €
1 x szyba grupy 3		9,00 €	14,50 €
dekor drewno (dekor) jednostronnie (obustronnie x 2)	81,00 €	81,00 €	81,00 €

* Wypełnienia drzwiowe z ABS z dekiem drewno tylko ze wzmocnieniem TPR 10 mm, rdzeniem TPR, tłumieniem dźwięk. lub bezp. wersją, inaczej bez gwarancji.

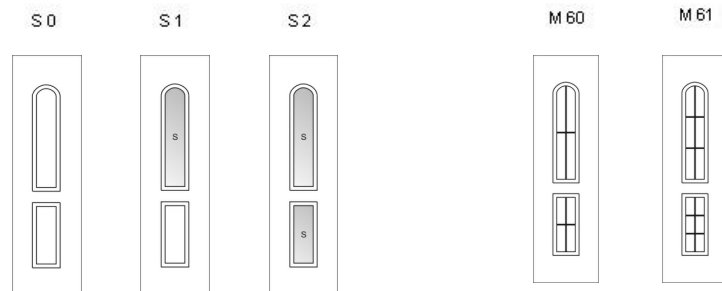

Lamele A, B, C, D	Typ wypełnienia				
	A	B - L	B - L	C	D
Podstawowa cena	315,00 €	318,00 €	318,00 €	320,00 €	318,00 €
D wersja wzmocniona - całkowita grubość wypełnienia 28, 29 lub 32 mm	10,00 €	10,00 €	10,00 €	10,00 €	10,00 €
o wersja wzmocniona - całkowita grubość wypełnienia 34 lub 36 mm	15,00 €	15,00 €	15,00 €	15,00 €	15,00 €
p wersja wzmocniona - całkowita grubość wypełnienia 39 lub 44 mm	20,00 €	20,00 €	20,00 €	20,00 €	20,00 €
ł wersja wzmocniona - całkowita grubość wypełnienia 49 lub 54 mm	36,50 €	36,50 €	36,50 €	36,50 €	36,50 €
a wersja wzmocniona - całkowita grubość wypełnienia 59 lub 64 mm	47,50 €	47,50 €	47,50 €	47,50 €	47,50 €
t tłumienie dźwięku 35 dB (grubość wypełnienia 34 mm, ponad 34 mm po uzgodnieniu)	158,50 €	158,50 €	158,50 €	158,50 €	158,50 €
y wersja bezpieczna RC	68,50 €	68,50 €	68,50 €	68,50 €	68,50 €
usztynienie TPR 10 mm *	68,50 €	68,50 €	68,50 €	68,50 €	68,50 €
rdzeń TPR 20 mm	133,00 €	133,00 €	133,00 €	133,00 €	133,00 €
dekor drewno (dekor) jednostronnie (obustronnie x 2)	94,50 €	94,50 €	94,50 €	94,50 €	94,50 €

* Wypełnienia drzwiowe z ABS z dekiem drewno tylko ze wzmocnieniem TPR 10 mm, rdzeniem TPR, tłumieniem dźwięk. lub bezp. wersją, inaczej bez gwarancji.

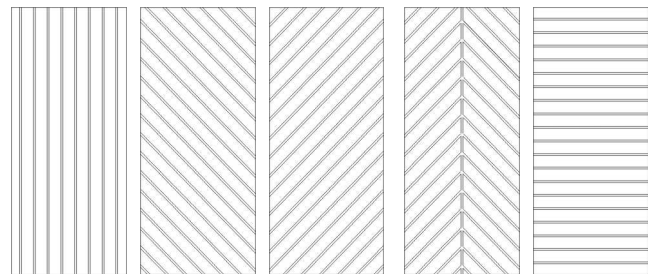

Wypełnienia ABS - Seria Linea	Typ wypełnienia				
	Linea 01	Linea 02	Linea 03	Linea 04	Linea 05
Podstawowa cena	306,50 €	306,50 €	305,50 €	301,50 €	301,50 €
D wersja wzmocniona - całkowita grubość wypełnienia 28, 29 lub 32 mm	10,00 €	10,00 €	10,00 €	10,00 €	10,00 €
o wersja wzmocniona - całkowita grubość wypełnienia 34 lub 36 mm	15,00 €	15,00 €	15,00 €	15,00 €	15,00 €
p wersja wzmocniona - całkowita grubość wypełnienia 39 lub 44 mm	20,00 €	20,00 €	20,00 €	20,00 €	20,00 €
ł wersja wzmocniona - całkowita grubość wypełnienia 49 lub 54 mm	36,50 €	36,50 €	36,50 €	36,50 €	36,50 €
a wersja wzmocniona - całkowita grubość wypełnienia 59 lub 64 mm	47,50 €	47,50 €	47,50 €	47,50 €	47,50 €
t tłumienie dźwięku 35 dB (grubość wypełnienia 34 mm, ponad 34 mm po uzgodnieniu)	158,50 €	158,50 €	158,50 €	158,50 €	158,50 €
y wersja bezpieczna RC	68,50 €	68,50 €	68,50 €	68,50 €	68,50 €
usztynienie TPR 10 mm *	68,50 €	68,50 €	68,50 €	68,50 €	68,50 €
rdzeń TPR 20 mm	133,00 €	133,00 €	133,00 €	133,00 €	133,00 €
dekor drewno (dekor) jednostronnie (obustronnie x 2)	94,50 €	94,50 €	94,50 €	94,50 €	94,50 €

* Wypełnienia drzwiowe z ABS z dekiem drewno tylko ze wzmocnieniem TPR 10 mm, rdzeniem TPR, tłumieniem dźwięk. lub bezp. wersją, inaczej bez gwarancji.

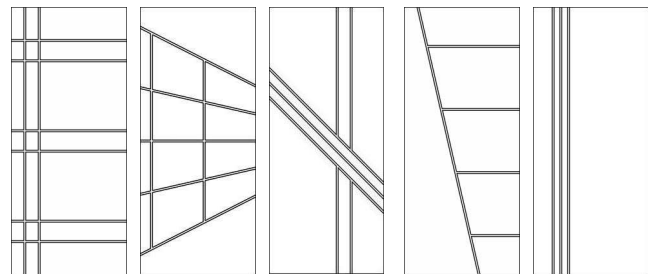

LI 1/1 (Litavka 1/1)	Warianty oszklenia			
	0	S1	S2	S3
Podstawowa cena	294,50 €	400,00 €	346,50 €	435,50 €
D wersja wzm. - całkowita grubość 28, 29 lub 32 mm (cena wraz z szybą podwójną)	10,00 €	11,00 €	10,50 €	11,50 €
o wersja wzm. - całkowita grubość 34 lub 36 mm (cena wraz z szybą potrójną)	15,00 €	55,00 €	29,00 €	69,00 €
p wersja wzm. - całkowita grubość 39 lub 44 mm (cena wraz z szybą potrójną)	20,00 €	60,00 €	34,00 €	74,00 €
ł wersja wzm. - całkowita grubość 49 lub 54 mm (cena wraz z szybą potrójną)	36,50 €	76,50 €	50,50 €	91,00 €
a wersja wzm. - całkowita grubość 59 lub 64 mm (cena wraz z szybą potrójną)	47,50 €	87,50 €	61,50 €	101,50 €
t tłumienie dźwięku 35 dB(spec.podwójna szyba, grubość wyp. 34 mm, ponad 34 mm po uzg.)	158,50 €	188,00 €	184,50 €	196,00 €
y wersja bezpieczna RC (spec. podwójna szyba, grubość wypełnienia ponad 27 mm)	68,50 €	137,50 €	122,50 €	144,00 €
usztynwienie TPR 10 mm *	68,50 €	78,50 €	78,50 €	78,50 €
rdzeń TPR 20 mm	133,00 €	142,50 €	142,50 €	142,50 €
piaskowana szyba LI-23		80,00 €	24,00 €	104,00 €
piaskowana szyba LI-24		80,00 €	24,00 €	104,00 €
piasek z dekokem LI-72		97,50 €	33,50 €	130,50 €
1 x szyba grupy 1		4,50 €	1,50 €	5,50 €
1 x szyba grupy 2		21,50 €	7,00 €	28,00 €
1 x szyba grupy 3		13,50 €	4,00 €	17,00 €
dekor drewno (dekor) jednostronnie (obustronnie x 2)	94,50 €	94,50 €	94,50 €	94,50 €

* Wypełnienia drzwiowe z ABS z dekokem drewno tylko ze wzmocnieniem TPR 10 mm, rdzeniem TPR, tłumieniem dźwięk. lub bezp. wersją, inaczej bez gwarancji.

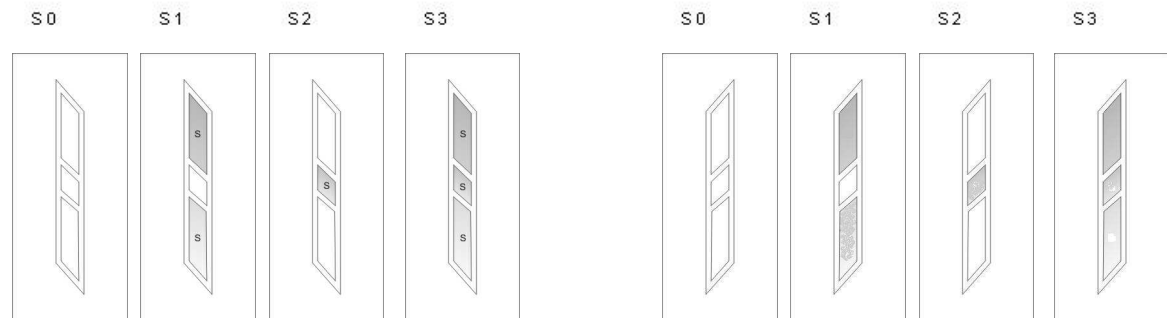

LI 1/2 (Litavka 1/2)	Warianty oszklenia			
	0	S1	S2	S3
Podstawowa cena	261,00 €	366,50 €	313,00 €	402,00 €
D wersja wzm. - całkowita grubość 28, 29 lub 32 mm (cena wraz z szybą podwójną)	7,00 €	7,50 €	7,50 €	8,00 €
o wersja wzm. - całkowita grubość 34 lub 36 mm (cena wraz z szybą potrójną)	10,00 €	36,50 €	19,00 €	46,00 €
p wersja wzm. - całkowita grubość 39 lub 44 mm (cena wraz z szybą potrójną)	13,50 €	39,50 €	22,50 €	49,00 €
ł wersja wzm. - całkowita grubość 49 lub 54 mm (cena wraz z szybą potrójną)	24,00 €	50,00 €	33,50 €	60,00 €
a wersja wzm. - całkowita grubość 59 lub 64 mm (cena wraz z szybą potrójną)	31,00 €	57,00 €	40,50 €	67,00 €
t tłumienie dźwięku 35 dB(spec.podwójna szyba, grubość wyp. 34 mm, ponad 34 mm po uzg.)	119,50 €	142,50 €	139,00 €	143,50 €
y wersja bezpieczna RC (spec. podwójna szyba, grubość wypełnienia ponad 27 mm)	49,00 €	114,50 €	100,00 €	121,00 €
usztynwienie TPR 10 mm *	49,00 €	55,50 €	55,50 €	55,50 €
rdzeń TPR 20 mm	133,00 €	142,50 €	142,50 €	142,50 €
piaskowana szyba LI-23		80,00 €	24,00 €	104,00 €
piaskowana szyba LI-24		80,00 €	24,00 €	104,00 €
piasek z dekokem LI-72		97,50 €	33,50 €	130,50 €
1 x szyba grupy 1		4,50 €	1,50 €	5,50 €
1 x szyba grupy 2		21,50 €	7,00 €	28,00 €
1 x szyba grupy 3		13,50 €	4,00 €	17,00 €
dekor drewno (dekor) jednostronnie (obustronnie x 2)	81,00 €	81,00 €	81,00 €	81,00 €

* Wypełnienia drzwiowe z ABS z dekokem drewno tylko ze wzmocnieniem TPR 10 mm, rdzeniem TPR, tłumieniem dźwięk. lub bezp. wersją, inaczej bez gwarancji.

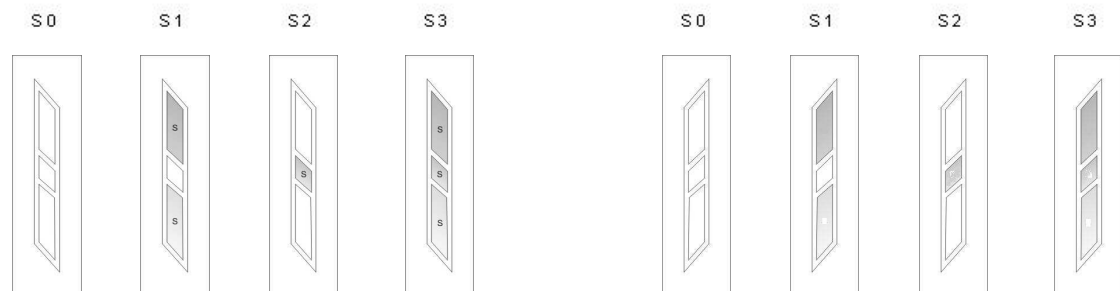

LO 1/1 (Lomnice 1/1)	Warianty oszklenia			
	0	S1	S2	S3
Podstawowa cena	318,00 €	372,50 €	409,50 €	447,50 €
D wersja wzm. - całkowita grubość 28, 29 lub 32 mm (cena wraz z szybą podwójną)	10,00 €	11,00 €	11,00 €	11,00 €
o wersja wzm. - całkowita grubość 34 lub 36 mm (cena wraz z szybą potrójną)	15,00 €	30,00 €	46,00 €	61,00 €
p wersja wzm. - całkowita grubość 39 lub 44 mm (cena wraz z szybą potrójną)	20,00 €	35,00 €	50,50 €	66,00 €
ł wersja wzm. - całkowita grubość 49 lub 54 mm (cena wraz z szybą potrójną)	36,50 €	51,50 €	67,50 €	82,50 €
a wersja wzm. - całkowita grubość 59 lub 64 mm (cena wraz z szybą potrójną)	47,50 €	62,50 €	78,50 €	93,50 €
t tłumienie dźwięku 35 dB(spec.podwójna szyba, grubość wyp. 34 mm, ponad 34 mm po uzg.)	158,50 €	185,00 €	186,50 €	191,50 €
y wersja bezpieczna RC (spec. podwójna szyba, grubość wypełnienia ponad 27 mm)	68,50 €	124,50 €	132,50 €	140,50 €
usztynienie TPR 10 mm *	68,50 €	78,50 €	78,50 €	78,50 €
rdzeń TPR 20 mm	133,00 €	142,50 €	142,50 €	142,50 €
piaskowana szyba LO-22		40,00 €	79,00 €	118,50 €
piaskowana szyba LO-23		40,00 €	79,00 €	118,50 €
witraż LO-50		81,00 €	162,00 €	242,00 €
1 x szyba grupy 1		2,00 €	3,50 €	5,00 €
1 x szyba grupy 2		8,50 €	16,50 €	24,50 €
1 x szyba grupy 3		5,00 €	10,00 €	15,00 €
dekór drewno (dekór) jednostronnie (obustronnie x 2)	94,50 €	94,50 €	94,50 €	94,50 €

* Wypełnienia drzwiowe z ABS z dekokrem drewno tylko ze wzmocnieniem TPR 10 mm, rdzeniem TPR, tłumieniem dźwięk. lub bezp. wersją, inaczej bez gwarancji.

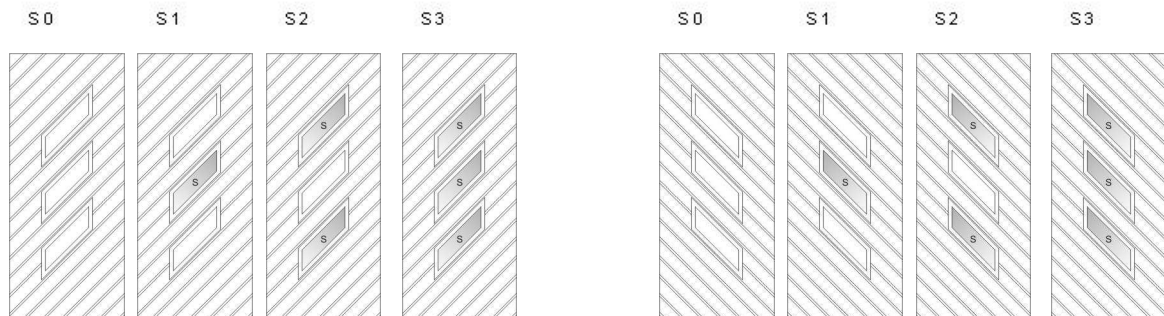

LO 1/2 (Lomnice 1/2)	Warianty oszklenia			
	0	S1	S2	S3
Podstawowa cena	277,00 €	332,00 €	369,00 €	406,50 €
D wersja wzm. - całkowita grubość 28, 29 lub 32 mm (cena wraz z szybą podwójną)	7,00 €	7,50 €	7,50 €	7,50 €
o wersja wzm. - całkowita grubość 34 lub 36 mm (cena wraz z szybą potrójną)	10,00 €	20,50 €	30,00 €	40,50 €
p wersja wzm. - całkowita grubość 39 lub 44 mm (cena wraz z szybą potrójną)	13,50 €	23,00 €	33,50 €	43,50 €
ł wersja wzm. - całkowita grubość 49 lub 54 mm (cena wraz z szybą potrójną)	24,00 €	34,00 €	44,00 €	54,50 €
a wersja wzm. - całkowita grubość 59 lub 64 mm (cena wraz z szybą potrójną)	31,00 €	41,00 €	51,00 €	61,50 €
t tłumienie dźwięku 35 dB(spec.podwójna szyba, grubość wyp. 34 mm, ponad 34 mm po uzg.)	119,50 €	139,50 €	141,00 €	143,00 €
y wersja bezpieczna RC (spec. podwójna szyba, grubość wypełnienia ponad 27 mm)	49,00 €	101,50 €	109,50 €	118,00 €
usztynwienie TPR 10 mm *	49,00 €	55,50 €	55,50 €	55,50 €
rdzeń TPR 20 mm	133,00 €	142,50 €	142,50 €	142,50 €
piaskowana szyba LO-22		40,00 €	79,00 €	118,50 €
piaskowana szyba LO-23		40,00 €	79,00 €	118,50 €
witraż LO-50		81,00 €	162,00 €	242,00 €
1 x szyba grupy 1		2,00 €	3,50 €	5,00 €
1 x szyba grupy 2		8,50 €	16,50 €	24,50 €
1 x szyba grupy 3		5,00 €	10,00 €	15,00 €
dekor drewno (dekor) jednostronnie (obustronnie x 2)	81,00 €	81,00 €	81,00 €	81,00 €

* Wypełnienia drzwiowe z ABS z dekretem drewno tylko ze wzmocnieniem TPR 10 mm, rdzeniem TPR, tłumieniem dźwięku. lub bezp. wersją, inaczej bez gwarancji.

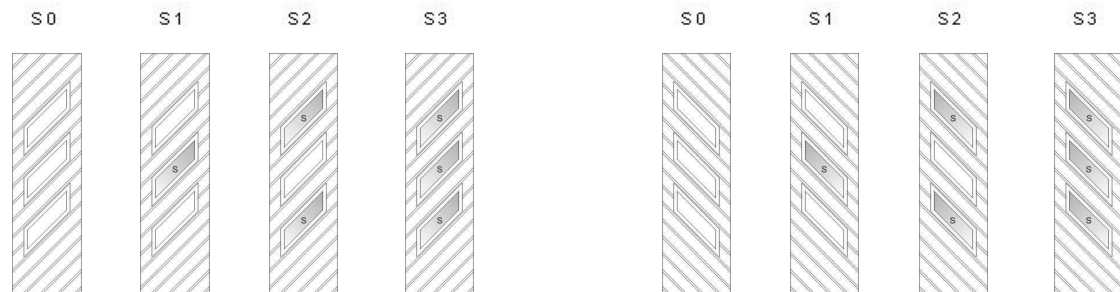

LU 1/1 (Lużnice 1/1)	Warianty oszklenia	
	0	S1
Podstawowa cena	294,50 €	451,50 €
D wersja wzm. - całkowita grubość 28, 29 lub 32 mm (cena wraz z szybą podwójną)	10,00 €	15,50 €
o wersja wzm. - całkowita grubość 34 lub 36 mm (cena wraz z szybą potrójną)	15,00 €	98,00 €
p wersja wzm. - całkowita grubość 39 lub 44 mm (cena wraz z szybą potrójną)	20,00 €	102,50 €
ł wersja wzm. - całkowita grubość 49 lub 54 mm (cena wraz z szybą potrójną)	36,50 €	119,50 €
a wersja wzm. - całkowita grubość 59 lub 64 mm (cena wraz z szybą potrójną)	47,50 €	130,50 €
t tłumienie dźwięku 35 dB(spec.podwójna szyba, grubość wyp. 34 mm, ponad 34 mm po uzg.)	158,50 €	215,50 €
y wersja bezpieczna RC (spec. podwójna szyba, grubość wypełnienia ponad 27 mm)	68,50 €	169,50 €
usztynwienie TPR 10 mm *	68,50 €	78,50 €
rdzeń TPR 20 mm	133,00 €	142,50 €
kratka M 60 8 mm obustronnie biała lub złota		34,00 €
kratka 18 mm obustronnie biała lub złota		41,50 €
18 mm dekor/biały lub obustronnie dekor		89,50 €
kratka M 61 8 mm obustronnie biała lub złota		48,50 €
kratka 18 mm obustronnie biała lub złota		57,00 €
18 mm dekor/biały lub obustronnie dekor		118,50 €
piaskowana szyba LU-21		206,00 €
piaskowana szyba LU-22		178,00 €
witraż LU-50		534,00 €
1 x szyba grupy 1		10,50 €
1 x szyba grupy 2		53,50 €
1 x szyba grupy 3		33,00 €
dekor drewno (dekor) jednostronnie (obustronnie x 2)	94,50 €	94,50 €

* Wypełnienia drzwiowe z ABS z dekiem drewno tylko ze wzmocnieniem TPR 10 mm, rdzeniem TPR, tłumieniem dźwięk. lub bezp. wersją, inaczej bez gwarancji.

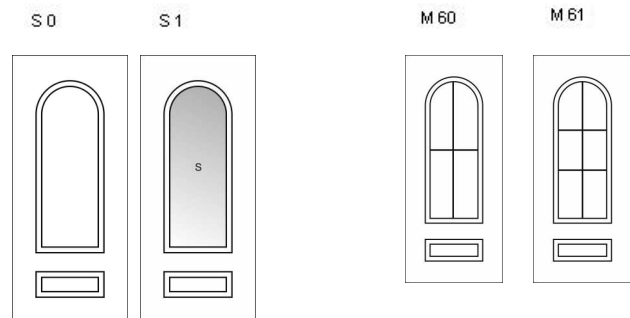

LU 1/2 (Lużnice 1/2)	Warianty oszklenia	
	0	S1
Podstawowa cena	261,00 €	364,00 €
D wersja wzm. - całkowita grubość 28, 29 lub 32 mm (cena wraz z szybą podwójną)	7,00 €	8,50 €
o wersja wzm. - całkowita grubość 34 lub 36 mm (cena wraz z szybą potrójną)	10,00 €	41,00 €
p wersja wzm. - całkowita grubość 39 lub 44 mm (cena wraz z szybą potrójną)	13,50 €	44,00 €
ł wersja wzm. - całkowita grubość 49 lub 54 mm (cena wraz z szybą potrójną)	24,00 €	55,00 €
a wersja wzm. - całkowita grubość 59 lub 64 mm (cena wraz z szybą potrójną)	31,00 €	62,00 €
t tłumienie dźwięku 35 dB(spec.podwójna szyba, grubość wyp. 34 mm, ponad 34 mm po uzg.)	119,50 €	143,00 €
y wersja bezpieczna RC (spec. podwójna szyba, grubość wypełnienia ponad 27 mm)	49,00 €	118,00 €
usztynienie TPR 10 mm *	49,00 €	55,50 €
rdzeń TPR 20 mm	133,00 €	142,50 €
kratka M 60 8 mm obustronnie biała lub złota		30,00 €
kratka 18 mm obustronnie biała lub złota		36,00 €
18 mm dekor/biały lub obustronnie dekor		76,00 €
kratka M 61 8 mm obustronnie biała lub złota		40,50 €
kratka 18 mm obustronnie biała lub złota		46,50 €
18 mm dekor/biały lub obustronnie dekor		92,00 €
1 x szyba grupy 1		5,00 €
1 x szyba grupy 2		24,50 €
1 x szyba grupy 3		15,50 €
dekor drewno (dekor) jednostronnie (obustronnie x 2)	81,00 €	81,00 €

* Wypełnienia drzwiowe z ABS z dekiem drewno tylko ze wzmocnieniem TPR 10 mm, rdzeniem TPR, tłumieniem dźwięk. lub bezp. wersją, inaczej bez gwarancji.

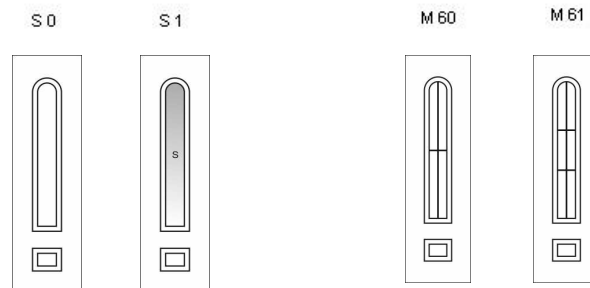

MA 1/1 (Malachyt 1/1)	Warianty oszklenia			
	0	S1	S2	S3
Podstawowa cena	294,50 €	371,50 €	365,50 €	425,50 €
D wersja wzm. - całkowita grubość 28, 29 lub 32 mm (cena wraz z szybą podwójną)	10,00 €	10,50 €	11,50 €	11,50 €
o wersja wzm. - całkowita grubość 34 lub 36 mm (cena wraz z szybą potrójną)	15,00 €	36,00 €	42,00 €	63,00 €
p wersja wzm. - całkowita grubość 39 lub 44 mm (cena wraz z szybą potrójną)	20,00 €	41,00 €	47,00 €	68,00 €
ł wersja wzm. - całkowita grubość 49 lub 54 mm (cena wraz z szybą potrójną)	36,50 €	57,50 €	63,50 €	85,00 €
a wersja wzm. - całkowita grubość 59 lub 64 mm (cena wraz z szybą potrójną)	47,50 €	68,50 €	74,50 €	95,50 €
t tłumienie dźwięku 35 dB(spec.podwójna szyba, grubość wyp. 34 mm, ponad 34 mm po uzg.)	158,50 €	185,50 €	186,00 €	192,00 €
y wersja bezpieczna RC (spec. podwójna szyba, grubość wypełnienia ponad 27 mm)	68,50 €	126,50 €	130,00 €	140,00 €
usztynwienie TPR 10 mm *	68,50 €	78,50 €	78,50 €	78,50 €
rdzeń TPR 20 mm	133,00 €	142,50 €	142,50 €	142,50 €
piaskowana szyba MA-21		48,00 €	50,00 €	98,00 €
piaskowana szyba MA-23		48,00 €	50,00 €	98,00 €
witraż MA-51		101,00 €	94,50 €	195,50 €
1 x szyba grupy 1		2,50 €	3,00 €	4,50 €
1 x szyba grupy 2		10,50 €	14,00 €	24,00 €
1 x szyba grupy 3		6,00 €	8,50 €	15,00 €
dekór drewno (dekór) jednostronnie (obustronnie x 2)	94,50 €	94,50 €	94,50 €	94,50 €

* Wypełnienia drzwiowe z ABS z dekokrem drewno tylko ze wzmocnieniem TPR 10 mm, rdzeniem TPR, tłumieniem dźwięk. lub bezp. wersją, inaczej bez gwarancji.

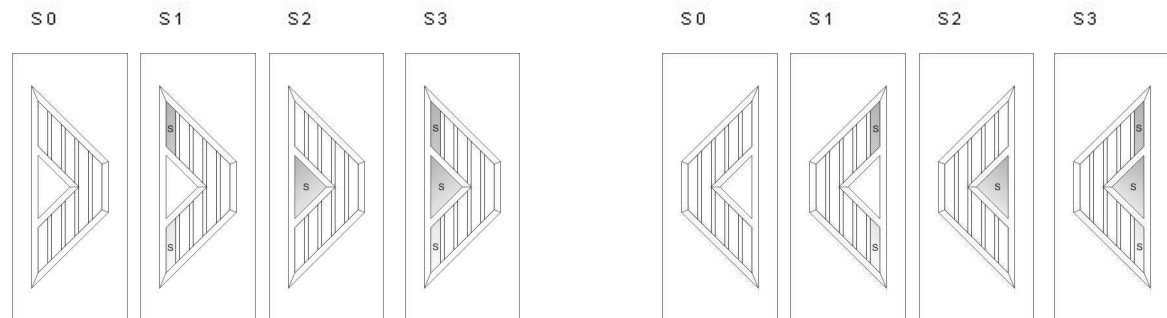

MA 1/2 (Malachyt 1/2)	Warianty oszklenia			
	0	S1	S2	S3
Podstawowa cena	261,00 €	344,00 €	311,00 €	377,00 €
D wersja wzm. - całkowita grubość 28, 29 lub 32 mm (cena wraz z szybą podwójną)	7,00 €	7,50 €	7,50 €	7,50 €
o wersja wzm. - całkowita grubość 34 lub 36 mm (cena wraz z szybą potrójną)	10,00 €	26,50 €	18,00 €	34,50 €
p wersja wzm. - całkowita grubość 39 lub 44 mm (cena wraz z szybą potrójną)	13,50 €	29,50 €	21,50 €	37,50 €
ł wersja wzm. - całkowita grubość 49 lub 54 mm (cena wraz z szybą potrójną)	24,00 €	40,50 €	32,00 €	48,50 €
a wersja wzm. - całkowita grubość 59 lub 64 mm (cena wraz z szybą potrójną)	31,00 €	47,50 €	39,50 €	55,50 €
t tłumienie dźwięku 35 dB(spec.podwójna szyba, grubość wyp. 34 mm, ponad 34 mm po uzg.)	119,50 €	140,00 €	139,00 €	141,50 €
y wersja bezpieczna RC (spec. podwójna szyba, grubość wypełnienia ponad 27 mm)	49,00 €	106,00 €	99,50 €	112,00 €
usztynwienie TPR 10 mm *	49,00 €	55,50 €	55,50 €	55,50 €
rdzeń TPR 20 mm	133,00 €	142,50 €	142,50 €	142,50 €
1 x szyba grupy 1		2,50 €	1,50 €	4,00 €
1 x szyba grupy 2		12,50 €	6,00 €	18,50 €
1 x szyba grupy 3		8,00 €	4,00 €	11,50 €
dekor drewno (dekor) jednostronnie (obustronnie x 2)	81,00 €	81,00 €	81,00 €	81,00 €

* Wypełnienia drzwiowe z ABS z dekolorem drewno tylko ze wzmocnieniem TPR 10 mm, rdzeniem TPR, tłumieniem dźwięk. lub bezp. wersją, inaczej bez gwarancji.

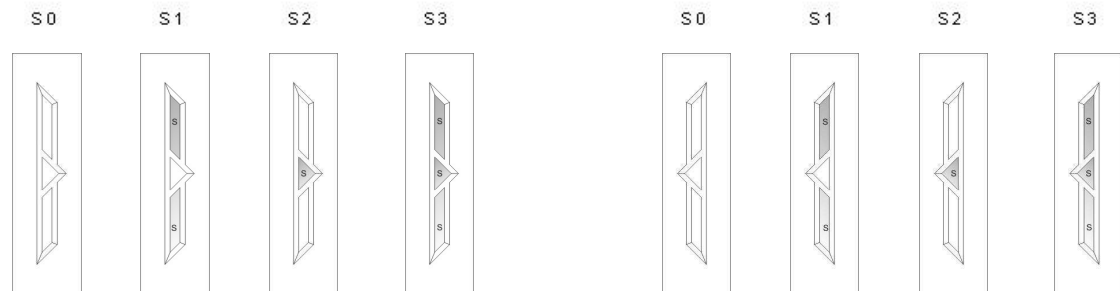

ML 1/1 (Malše 1/1)	Warianty oszklenia	
	0	S1
Podstawowa cena	294,50 €	399,50 €
D wersja wzm. - całkowita grubość 28, 29 lub 32 mm (cena wraz z szybą podwójną)	10,00 €	12,50 €
o wersja wzm. - całkowita grubość 34 lub 36 mm (cena wraz z szybą potrójną)	15,00 €	49,00 €
p wersja wzm. - całkowita grubość 39 lub 44 mm (cena wraz z szybą potrójną)	20,00 €	54,00 €
ł wersja wzm. - całkowita grubość 49 lub 54 mm (cena wraz z szybą potrójną)	36,50 €	70,50 €
a wersja wzm. - całkowita grubość 59 lub 64 mm (cena wraz z szybą potrójną)	47,50 €	81,50 €
t tłumienie dźwięku 35 dB(spec.podwójna szyba, grubość wyp. 34 mm, ponad 34 mm po uzg.)	158,50 €	189,50 €
y wersja bezpieczna RC (spec. podwójna szyba, grubość wypełnienia ponad 27 mm)	68,50 €	145,50 €
usztynwienie TPR 10 mm *	68,50 €	78,50 €
rdzeń TPR 20 mm	133,00 €	142,50 €
witraż ML-02		311,50 €
piaskowana szyba ML-20		127,50 €
piaskowana szyba ML-21		127,50 €
1 x szyba grupy 1		6,00 €
1 x szyba grupy 2		29,50 €
1 x szyba grupy 3		18,00 €
dekor drewno (dekor) jednostronnie (obustronnie x 2)	94,50 €	94,50 €

* Wypełnienia drzwiowe z ABS z dekolorem drewno tylko ze wzmocnieniem TPR 10 mm, rdzeniem TPR, tłumieniem dźwięku. lub bezp. wersją, inaczej bez gwarancji.

S0

S1

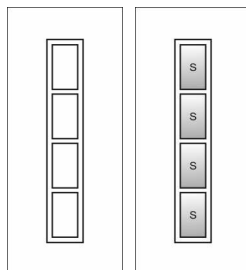

ME 1/1 (Metuje 1/1)	Warianty oszklenia	
	0	S1
Podstawowa cena	320,00 €	370,50 €
D wersja wzm. - całkowita grubość 28, 29 lub 32 mm (cena wraz z szybą podwójną)	10,00 €	11,00 €
o wersja wzm. - całkowita grubość 34 lub 36 mm (cena wraz z szybą potrójną)	15,00 €	27,50 €
p wersja wzm. - całkowita grubość 39 lub 44 mm (cena wraz z szybą potrójną)	20,00 €	32,00 €
ł wersja wzm. - całkowita grubość 49 lub 54 mm (cena wraz z szybą potrójną)	36,50 €	49,00 €
a wersja wzm. - całkowita grubość 59 lub 64 mm (cena wraz z szybą potrójną)	47,50 €	60,00 €
t tłumienie dźwięku 35 dB(spec.podwójna szyba, grubość wyp. 34 mm, ponad 34 mm po uzg.)	158,50 €	185,00 €
y wersja bezpieczna RC (spec. podwójna szyba, grubość wypełnienia ponad 27 mm)	68,50 €	124,50 €
usztynienie TPR 10 mm *	68,50 €	78,50 €
rdzeń TPR 20 mm	133,00 €	142,50 €
1 x szyba grupy 1		2,00 €
1 x szyba grupy 2		8,50 €
1 x szyba grupy 3		5,00 €
dekor drewno (dekor) jednostronnie (obustronnie x 2)	94,50 €	94,50 €

* Wypełnienia drzwiowe z ABS z dekolorem drewno tylko ze wzmocnieniem TPR 10 mm, rdzeniem TPR, tłumieniem dźwięk. lub bezp. wersją, inaczej bez gwarancji.

S0

S1

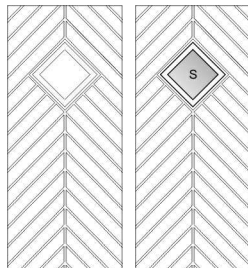

MO 1/1 (Morava 1/1)	Warianty oszklenia	
	0	S4
Podstawowa cena	294,50 €	422,50 €
D wersja wzm. - całkowita grubość 28, 29 lub 32 mm (cena wraz z szybą podwójną)	10,00 €	10,50 €
o wersja wzm. - całkowita grubość 34 lub 36 mm (cena wraz z szybą potrójną)	15,00 €	50,50 €
p wersja wzm. - całkowita grubość 39 lub 44 mm (cena wraz z szybą potrójną)	20,00 €	55,50 €
ł wersja wzm. - całkowita grubość 49 lub 54 mm (cena wraz z szybą potrójną)	36,50 €	72,50 €
a wersja wzm. - całkowita grubość 59 lub 64 mm (cena wraz z szybą potrójną)	47,50 €	83,00 €
t tłumienie dźwięku 35 dB(spec.podwójna szyba, grubość wyp. 34 mm, ponad 34 mm po uzg.)	158,50 €	188,00 €
y wersja bezpieczna RC (spec. podwójna szyba, grubość wypełnienia ponad 27 mm)	68,50 €	137,50 €
usztynwienie TPR 10 mm *	68,50 €	78,50 €
rdzeń TPR 20 mm	133,00 €	142,50 €
piaskowana szyba MO-20		95,00 €
piaskowana szyba MO-23		95,00 €
witraż MO-51		201,50 €
1 x szyba grupy 1		4,50 €
1 x szyba grupy 2		21,50 €
1 x szyba grupy 3		13,50 €
dekor drewno (dekor) jednostronnie (obustronnie x 2)	94,50 €	94,50 €

* Wypełnienia drzwiowe z ABS z dekretem drewno tylko ze wzmocnieniem TPR 10 mm, rdzeniem TPR, tłumieniem dźwięku. lub bezp. wersją, inaczej bez gwarancji.

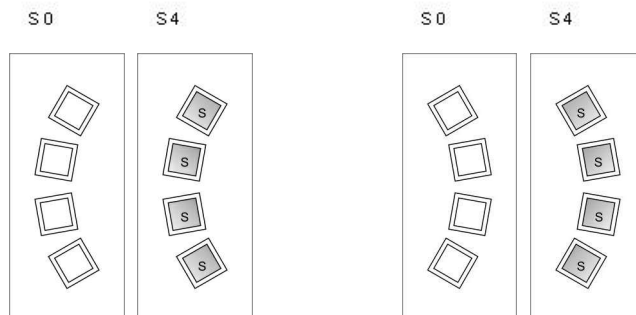

Nenalezona šablona 44E

NE 1/1 (Nežárka 1/1)	Warianty oszklenia						
	0	S1	S2	S3	S4	S5	S6
Podstawowa cena	294,50 €	404,50 €	424,50 €	466,00 €	429,50 €	513,00 €	518,00 €
D wersja wzm. - całkowita grubość 28, 29 lub 32 mm (cena wraz z szybą podwójną)	10,00 €	12,50 €	11,00 €	13,50 €	12,50 €	13,50 €	14,00 €
o wersja wzm. - całkowita grubość 34 lub 36 mm (cena wraz z szybą potrójną)	15,00 €	68,00 €	66,00 €	92,00 €	68,00 €	104,50 €	119,50 €
p wersja wzm. - całkowita grubość 39 lub 44 mm (cena wraz z szybą potrójną)	20,00 €	73,00 €	70,50 €	96,50 €	73,00 €	109,00 €	124,50 €
ł wersja wzm. - całkowita grubość 49 lub 54 mm (cena wraz z szybą potrójną)	36,50 €	89,50 €	87,50 €	113,50 €	89,50 €	126,00 €	141,00 €
a wersja wzm. - całkowita grubość 59 lub 64 mm (cena wraz z szybą potrójną)	47,50 €	100,50 €	98,50 €	124,50 €	100,50 €	137,00 €	152,00 €
t tłumienie dźwięku 35 dB(spec.podwójna szyba, grubość wyp. 34 mm, ponad 34 mm po uzg.)	158,50 €	195,00 €	194,00 €	208,50 €	195,00 €	216,50 €	225,50 €
y wersja bezpieczna RC (spec. podwójna szyba, grubość wypełnienia ponad 27 mm)	68,50 €	141,50 €	140,50 €	150,50 €	141,50 €	158,00 €	166,00 €
usztynwienie TPR 10 mm *	68,50 €	78,50 €	78,50 €	78,50 €	78,50 €	78,50 €	78,50 €
rdzeń TPR 20 mm	133,00 €	142,50 €	142,50 €	142,50 €	142,50 €	142,50 €	142,50 €
witraż NE-03		319,50 €	275,50 €	425,00 €		531,00 €	595,00 €
piaskowana szyba NE-20		91,00 €	100,00 €	117,50 €		144,00 €	190,50 €
witraż NE-50		319,50 €	275,50 €	385,00 €		451,00 €	595,00 €
1 x szyba grupy 1		5,00 €	5,00 €	7,00 €	5,00 €	8,50 €	10,00 €
1 x szyba grupy 2		25,50 €	24,50 €	34,50 €	25,50 €	42,00 €	50,00 €
1 x szyba grupy 3		16,00 €	15,00 €	21,00 €	16,00 €	25,50 €	30,50 €
dekor drewno (dekor) jednostronnie (obustronnie x 2)	94,50 €	94,50 €	94,50 €	94,50 €	94,50 €	94,50 €	94,50 €

* Wypełnienia drzwiowe z ABS z dekretem drewno tylko ze wzmocnieniem TPR 10 mm, rdzeniem TPR, tłumieniem dźwięk. lub bezp. wersją, inaczej bez gwarancji.

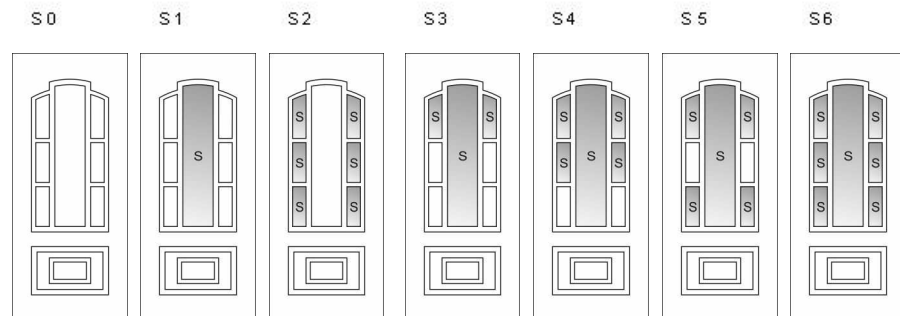

NE 1/2 (Neżárka 1/2)	Warianty oszklenia	
	0	S1
Podstawowa cena	261,00 €	371,00 €
D wersja wzm. - całkowita grubość 28, 29 lub 32 mm (cena wraz z szybą podwójną)	7,00 €	8,50 €
o wersja wzm. - całkowita grubość 34 lub 36 mm (cena wraz z szybą potrójną)	10,00 €	45,00 €
p wersja wzm. - całkowita grubość 39 lub 44 mm (cena wraz z szybą potrójną)	13,50 €	48,50 €
ł wersja wzm. - całkowita grubość 49 lub 54 mm (cena wraz z szybą potrójną)	24,00 €	59,50 €
a wersja wzm. - całkowita grubość 59 lub 64 mm (cena wraz z szybą potrójną)	31,00 €	66,50 €
t tłumienie dźwięku 35 dB(spec.podwójna szyba, grubość wyp. 34 mm, ponad 34 mm po uzg.)	119,50 €	143,00 €
y wersja bezpieczna RC (spec. podwójna szyba, grubość wypełnienia ponad 27 mm)	49,00 €	119,00 €
usztynwienie TPR 10 mm *	49,00 €	55,50 €
rdzeń TPR 20 mm	133,00 €	142,50 €
1 x szyba grupy 1		5,00 €
1 x szyba grupy 2		25,50 €
1 x szyba grupy 3		16,00 €
dekor drewno (dekor) jednostronnie (obustronnie x 2)	81,00 €	81,00 €

* Wypełnienia drzwiowe z ABS z dekretem drewno tylko ze wzmocnieniem TPR 10 mm, rdzeniem TPR, tłumieniem dźwięk. lub bezp. wersją, inaczej bez gwarancji.

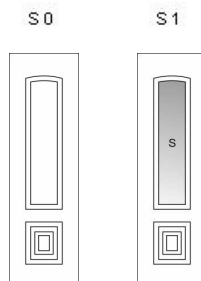

NI 1/1 (Nisa 1/1)	Warianty oszklenia	
	0	S1
Podstawowa cena	294,50 €	460,50 €
D wersja wzm. - całkowita grubość 28, 29 lub 32 mm (cena wraz z szybą podwójną)	10,00 €	14,00 €
o wersja wzm. - całkowita grubość 34 lub 36 mm (cena wraz z szybą potrójną)	15,00 €	82,00 €
p wersja wzm. - całkowita grubość 39 lub 44 mm (cena wraz z szybą potrójną)	20,00 €	87,00 €
ł wersja wzm. - całkowita grubość 49 lub 54 mm (cena wraz z szybą potrójną)	36,50 €	104,00 €
a wersja wzm. - całkowita grubość 59 lub 64 mm (cena wraz z szybą potrójną)	47,50 €	114,50 €
t tłumienie dźwięku 35 dB(spec.podwójna szyba, grubość wyp. 34 mm, ponad 34 mm po uzg.)	158,50 €	205,00 €
y wersja bezpieczna RC (spec. podwójna szyba, grubość wypełnienia ponad 27 mm)	68,50 €	156,00 €
usztynwienie TPR 10 mm *	68,50 €	78,50 €
rdzeń TPR 20 mm	133,00 €	142,50 €
piaskowana szyba NI-21		110,50 €
witraż NI-50		417,50 €
1 x szyba grupy 1		8,00 €
1 x szyba grupy 2		40,00 €
1 x szyba grupy 3		24,00 €
1 x szyba wypukła		150,00 €
dekor drewno (dekor) jednostronnie (obustronnie x 2)	94,50 €	94,50 €

* Wypełnienia drzwiowe z ABS z dekretem drewno tylko ze wzmocnieniem TPR 10 mm, rdzeniem TPR, tłumieniem dźwięku. lub bezp. wersją, inaczej bez gwarancji.

S0

S1

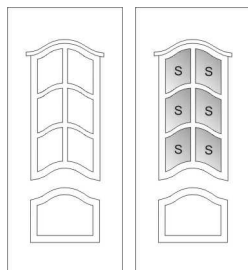

NI 1/2 (Nisa 1/2)	Warianty oszklenia	
	0	S1
Podstawowa cena	261,00 €	359,50 €
D wersja wzm. - całkowita grubość 28, 29 lub 32 mm (cena wraz z szybą podwójną)	7,00 €	8,00 €
o wersja wzm. - całkowita grubość 34 lub 36 mm (cena wraz z szybą potrójną)	10,00 €	37,00 €
p wersja wzm. - całkowita grubość 39 lub 44 mm (cena wraz z szybą potrójną)	13,50 €	40,50 €
ł wersja wzm. - całkowita grubość 49 lub 54 mm (cena wraz z szybą potrójną)	24,00 €	51,00 €
a wersja wzm. - całkowita grubość 59 lub 64 mm (cena wraz z szybą potrójną)	31,00 €	58,00 €
t tłumienie dźwięku 35 dB(spec.podwójna szyba, grubość wyp. 34 mm, ponad 34 mm po uzg.)	119,50 €	141,50 €
y wersja bezpieczna RC (spec. podwójna szyba, grubość wypełnienia ponad 27 mm)	49,00 €	113,00 €
usztynwienie TPR 10 mm *	49,00 €	55,50 €
rdzeń TPR 20 mm	133,00 €	142,50 €
witraż NI-50		396,00 €
1 x szyba grupy 1		4,00 €
1 x szyba grupy 2		20,00 €
1 x szyba grupy 3		12,00 €
1 x szyba wypukła		75,00 €
dekor drewno (dekor) jednostronnie (obustronnie x 2)	81,00 €	81,00 €

* Wypełnienia drzwiowe z ABS z dekolorem drewno tylko ze wzmocnieniem TPR 10 mm, rdzeniem TPR, tłumieniem dźwięk. lub bezp. wersją, inaczej bez gwarancji.

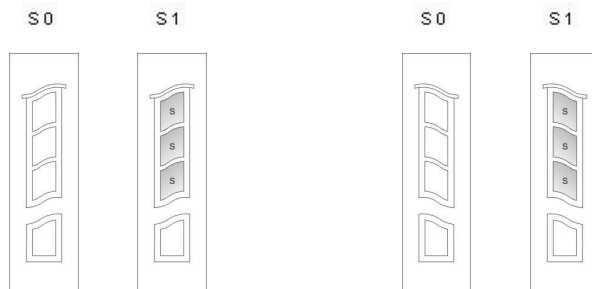

OD 1/1 (Odra 1/1)	Warianty oszklenia		
	0	S1	S2
Podstawowa cena	294,50 €	387,00 €	417,00 €
D wersja wzm. - całkowita grubość 28, 29 lub 32 mm (cena wraz z szybą podwójną)	10,00 €	12,00 €	12,50 €
o wersja wzm. - całkowita grubość 34 lub 36 mm (cena wraz z szybą potrójną)	15,00 €	47,50 €	59,00 €
p wersja wzm. - całkowita grubość 39 lub 44 mm (cena wraz z szybą potrójną)	20,00 €	52,50 €	63,50 €
ł wersja wzm. - całkowita grubość 49 lub 54 mm (cena wraz z szybą potrójną)	36,50 €	69,00 €	80,50 €
a wersja wzm. - całkowita grubość 59 lub 64 mm (cena wraz z szybą potrójną)	47,50 €	80,00 €	91,50 €
t tłumienie dźwięku 35 dB(spec.podwójna szyba, grubość wyp. 34 mm, ponad 34 mm po uzg.)	158,50 €	187,00 €	190,50 €
y wersja bezpieczna RC (spec. podwójna szyba, grubość wypełnienia ponad 27 mm)	68,50 €	135,00 €	141,50 €
usztynwienie TPR 10 mm *	68,50 €	78,50 €	78,50 €
rdzeń TPR 20 mm	133,00 €	142,50 €	142,50 €
witraż OD-05		252,50 €	328,00 €
piaskowana szyba OD-24		74,00 €	104,00 €
piasek z dekokem OD-72		79,00 €	115,50 €
1 x szyba grupy 1		4,00 €	5,00 €
1 x szyba grupy 2		19,00 €	25,50 €
1 x szyba grupy 3		11,50 €	16,00 €
dekor drewno (dekor) jednostronnie (obustronnie x 2)	94,50 €	94,50 €	94,50 €

* Wypełnienia drzwiowe z ABS z dekokem drewno tylko ze wzmocnieniem TPR 10 mm, rdzeniem TPR, tłumieniem dźwięk. lub bezp. wersją, inaczej bez gwarancji.

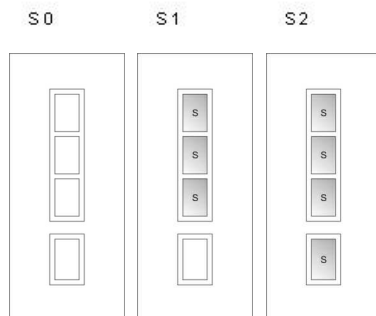

OD 1/2 (Odra 1/2)	Warianty oszklenia		
	0	S1	S2
Podstawowa cena	261,00 €	353,50 €	383,50 €
D wersja wzm. - całkowita grubość 28, 29 lub 32 mm (cena wraz z szybą podwójną)	7,00 €	8,00 €	8,50 €
o wersja wzm. - całkowita grubość 34 lub 36 mm (cena wraz z szybą potrójną)	10,00 €	31,50 €	38,50 €
p wersja wzm. - całkowita grubość 39 lub 44 mm (cena wraz z szybą potrójną)	13,50 €	34,50 €	42,00 €
ł wersja wzm. - całkowita grubość 49 lub 54 mm (cena wraz z szybą potrójną)	24,00 €	45,00 €	53,00 €
a wersja wzm. - całkowita grubość 59 lub 64 mm (cena wraz z szybą potrójną)	31,00 €	52,50 €	60,00 €
t tłumienie dźwięku 35 dB(spec.podwójna szyba, grubość wyp. 34 mm, ponad 34 mm po uzg.)	119,50 €	141,50 €	143,00 €
y wersja bezpieczna RC (spec. podwójna szyba, grubość wypełnienia ponad 27 mm)	49,00 €	112,50 €	119,00 €
usztynwienie TPR 10 mm *	49,00 €	55,50 €	55,50 €
rdzeń TPR 20 mm	133,00 €	142,50 €	142,50 €
witraż OD-05		252,50 €	328,00 €
piaskowana szyba OD-24		74,00 €	104,00 €
piasek z dekokem OD-72		79,00 €	115,50 €
1 x szyba grupy 1		4,00 €	5,00 €
1 x szyba grupy 2		19,00 €	25,50 €
1 x szyba grupy 3		11,50 €	16,00 €
dekor drewno (dekor) jednostronnie (obustronnie x 2)	81,00 €	81,00 €	81,00 €

* Wypełnienia drzwiowe z ABS z dekokem drewno tylko ze wzmocnieniem TPR 10 mm, rdzeniem TPR, tłumieniem dźwięku. lub bezp. wersją, inaczej bez gwarancji.



OH 1/1 (Ohře 1/1)	Warianty oszklenia			
	0	S1	S3	S5
Podstawowa cena	294,50 €	359,00 €	448,50 €	537,50 €
D wersja wzm. - całkowita grubość 28, 29 lub 32 mm (cena wraz z szybą podwójną)	10,00 €	11,00 €	12,50 €	14,50 €
o wersja wzm. - całkowita grubość 34 lub 36 mm (cena wraz z szybą potrójną)	15,00 €	38,00 €	80,50 €	123,50 €
p wersja wzm. - całkowita grubość 39 lub 44 mm (cena wraz z szybą potrójną)	20,00 €	43,00 €	85,50 €	128,00 €
ł wersja wzm. - całkowita grubość 49 lub 54 mm (cena wraz z szybą potrójną)	36,50 €	60,00 €	102,00 €	145,00 €
a wersja wzm. - całkowita grubość 59 lub 64 mm (cena wraz z szybą potrójną)	47,50 €	70,50 €	113,00 €	156,00 €
t tłumienie dźwięku 35 dB(spec.podwójna szyba, grubość wyp. 34 mm, ponad 34 mm po uzg.)	158,50 €	185,00 €	201,50 €	226,00 €
y wersja bezpieczna RC (spec. podwójna szyba, grubość wypełnienia ponad 27 mm)	68,50 €	125,00 €	141,50 €	158,50 €
usztynwienie TPR 10 mm *	68,50 €	78,50 €	78,50 €	78,50 €
rdzeń TPR 20 mm	133,00 €	142,50 €	142,50 €	142,50 €
piaskowana szyba OH-20		32,00 €	95,00 €	158,00 €
piaskowana szyba OH-21		32,00 €	95,00 €	158,00 €
witraż OH-50		85,50 €	238,00 €	391,00 €
1 x szyba grupy 1		2,00 €	5,00 €	8,50 €
1 x szyba grupy 2		9,00 €	25,50 €	42,50 €
1 x szyba grupy 3		5,50 €	16,00 €	26,50 €
dekor drewno (dekor) jednostronnie (obustronnie x 2)	94,50 €	94,50 €	94,50 €	94,50 €

* Wypełnienia drzwiowe z ABS z dekolorem drewno tylko ze wzmocnieniem TPR 10 mm, rdzeniem TPR, tłumieniem dźwięku. lub bezp. wersją, inaczej bez gwarancji.

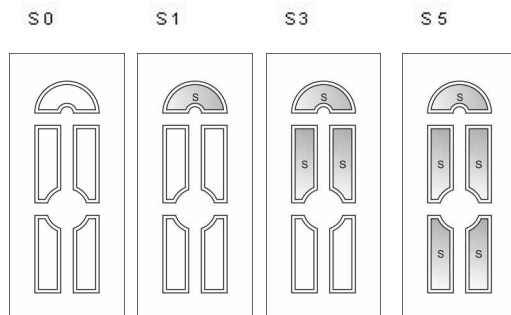

OL 1/1 (Olivín 1/1)	Warianty oszklenia	
	0	S1
Podstawowa cena	294,50 €	430,50 €
D wersja wzm. - całkowita grubość 28, 29 lub 32 mm (cena wraz z szybą podwójną)	10,00 €	11,50 €
o wersja wzm. - całkowita grubość 34 lub 36 mm (cena wraz z szybą potrójną)	15,00 €	72,00 €
p wersja wzm. - całkowita grubość 39 lub 44 mm (cena wraz z szybą potrójną)	20,00 €	76,50 €
ł wersja wzm. - całkowita grubość 49 lub 54 mm (cena wraz z szybą potrójną)	36,50 €	93,50 €
a wersja wzm. - całkowita grubość 59 lub 64 mm (cena wraz z szybą potrójną)	47,50 €	104,50 €
t tłumienie dźwięku 35 dB(spec.podwójna szyba, grubość wyp. 34 mm, ponad 34 mm po uzg.)	158,50 €	199,00 €
y wersja bezpieczna RC (spec. podwójna szyba, grubość wypełnienia ponad 27 mm)	68,50 €	153,00 €
usztynwienie TPR 10 mm *	68,50 €	78,50 €
rdzeń TPR 20 mm	133,00 €	142,50 €
kratka M 60 8 mm obustronnie biała lub złota		56,00 €
kratka 18 mm obustronnie biała lub złota		67,50 €
18 mm dekor/biały lub obustronnie dekor		142,50 €
kratka M 61 8 mm obustronnie biała lub złota		76,50 €
kratka 18 mm obustronnie biała lub złota		87,00 €
18 mm dekor/biały lub obustronnie dekor		171,00 €
witraż OL-10		449,00 €
piaskowana szyba OL-27		138,00 €
witraż OL-50		449,00 €
1 x szyba grupy 1		7,50 €
1 x szyba grupy 2		37,00 €
1 x szyba grupy 3		22,50 €
dekor drewno (dekor) jednostronnie (obustronnie x 2)	94,50 €	94,50 €

* Wypełnienia drzwiowe z ABS z dekiem drewno tylko ze wzmocnieniem TPR 10 mm, rdzeniem TPR, tłumieniem dźwięk. lub bezp. wersją, inaczej bez gwarancji.

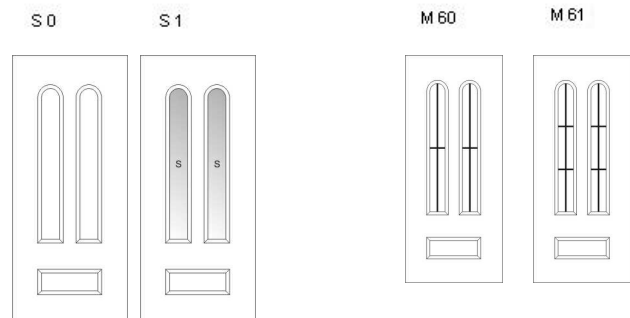

OL 1/2 (Olivín 1/2)	Warianty oszklenia	
	0	S1
Podstawowa cena	261,00 €	338,50 €
D wersja wzm. - całkowita grubość 28, 29 lub 32 mm (cena wraz z szybą podwójną)	7,00 €	8,00 €
o wersja wzm. - całkowita grubość 34 lub 36 mm (cena wraz z szybą potrójną)	10,00 €	29,00 €
p wersja wzm. - całkowita grubość 39 lub 44 mm (cena wraz z szybą potrójną)	13,50 €	32,00 €
ł wersja wzm. - całkowita grubość 49 lub 54 mm (cena wraz z szybą potrójną)	24,00 €	43,00 €
a wersja wzm. - całkowita grubość 59 lub 64 mm (cena wraz z szybą potrójną)	31,00 €	50,00 €
t tłumienie dźwięku 35 dB(spec.podwójna szyba, grubość wyp. 34 mm, ponad 34 mm po uzg.)	119,50 €	141,50 €
y wersja bezpieczna RC (spec. podwójna szyba, grubość wypełnienia ponad 27 mm)	49,00 €	112,00 €
usztynwienie TPR 10 mm *	49,00 €	55,50 €
rdzeń TPR 20 mm	133,00 €	142,50 €
kratka M 60 8 mm obustronnie biała lub złota		28,50 €
kratka 18 mm obustronnie biała lub złota		34,00 €
18 mm dekor/biały lub obustronnie dekor		71,50 €
kratka M 61 8 mm obustronnie biała lub złota		38,50 €
kratka 18 mm obustronnie biała lub złota		43,50 €
18 mm dekor/biały lub obustronnie dekor		86,00 €
witraż OL-10		224,50 €
piaskowana szyba OL-27		69,00 €
witraż OL-50		224,50 €
1 x szyba grupy 1		4,00 €
1 x szyba grupy 2		18,50 €
1 x szyba grupy 3		11,50 €
dekor drewno (dekor) jednostronnie (obustronnie x 2)	81,00 €	81,00 €

* Wypełnienia drzwiowe z ABS z dekiem drewno tylko ze wzmocnieniem TPR 10 mm, rdzeniem TPR, tłumieniem dźwięk. lub bezp. wersją, inaczej bez gwarancji.

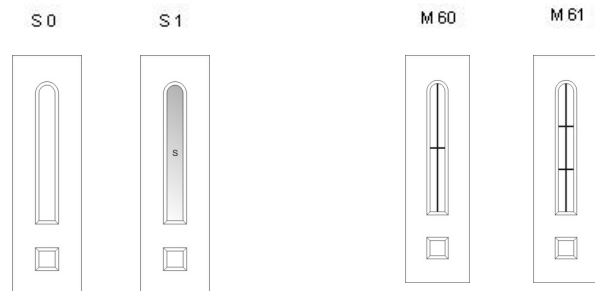

ON 1/1 (Onyx 1/1)	Warianty oszklenia						
	0	S1	S2	S3	S4	S5	S6
Podstawowa cena	294,50 €	368,50 €	427,00 €	482,50 €	543,50 €	357,00 €	396,00 €
D wersja wzm. - całkowita grubość 28, 29 lub 32 mm (cena wraz z szybą podwójną)	10,00 €	10,50 €	11,00 €	11,00 €	11,00 €	11,00 €	12,00 €
o wersja wzm. - całkowita grubość 34 lub 36 mm (cena wraz z szybą potrójną)	15,00 €	35,00 €	54,50 €	74,00 €	93,50 €	35,00 €	51,50 €
p wersja wzm. - całkowita grubość 39 lub 44 mm (cena wraz z szybą potrójną)	20,00 €	40,00 €	59,50 €	79,00 €	98,50 €	40,00 €	56,50 €
ł wersja wzm. - całkowita grubość 49 lub 54 mm (cena wraz z szybą potrójną)	36,50 €	56,50 €	76,00 €	95,50 €	115,00 €	56,50 €	73,50 €
a wersja wzm. - całkowita grubość 59 lub 64 mm (cena wraz z szybą potrójną)	47,50 €	67,50 €	87,00 €	106,50 €	126,00 €	67,50 €	84,50 €
t tłumienie dźwięku 35 dB(spec.podwójna szyba, grubość wyp. 34 mm, ponad 34 mm po uzg.)	158,50 €	185,00 €	186,50 €	198,50 €	210,00 €	185,50 €	187,00 €
y wersja bezpieczna RC (spec. podwójna szyba, grubość wypełnienia ponad 27 mm)	68,50 €	125,00 €	134,00 €	143,00 €	151,50 €	126,50 €	135,50 €
usztynwienie TPR 10 mm *	68,50 €	78,50 €	78,50 €	78,50 €	78,50 €	78,50 €	78,50 €
rdzeń TPR 20 mm	133,00 €	142,50 €	142,50 €	142,50 €	142,50 €	142,50 €	142,50 €
piaskowana szyba ON-29		40,50 €	80,00 €	120,00 €	159,50 €		
witraż ON-50						94,00 €	170,50 €
witraż ON-51		118,50 €	236,00 €	354,00 €	472,00 €	94,00 €	170,50 €
1 x szyba grupy 1		2,00 €	3,50 €	5,50 €	7,50 €	2,50 €	4,00 €
1 x szyba grupy 2		9,00 €	18,00 €	27,00 €	35,50 €	10,50 €	20,00 €
1 x szyba grupy 3		5,50 €	11,00 €	16,50 €	22,00 €	7,00 €	12,00 €
dekor drewno (dekor) jednostronnie (obustronnie x 2)	94,50 €	94,50 €	94,50 €	94,50 €	94,50 €	94,50 €	94,50 €

* Wypełnienia drzwiowe z ABS z dekolorem drewno tylko ze wzmocnieniem TPR 10 mm, rdzeniem TPR, tłumieniem dźwięku. lub bezp. wersją, inaczej bez gwarancji.

S0 S1 S2 S3 S4 S5 S6

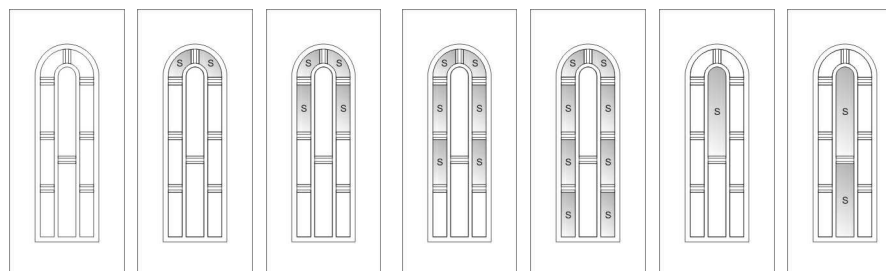

ON 1/2 (Onyx 1/2)	Warianty oszklenia		
	0	S1	S2
Podstawowa cena	261,00 €	326,00 €	360,50 €
D wersja wzm. - całkowita grubość 28, 29 lub 32 mm (cena wraz z szybą podwójną)	7,00 €	7,50 €	8,50 €
o wersja wzm. - całkowita grubość 34 lub 36 mm (cena wraz z szybą potrójną)	10,00 €	24,00 €	33,00 €
p wersja wzm. - całkowita grubość 39 lub 44 mm (cena wraz z szybą potrójną)	13,50 €	27,50 €	36,00 €
ł wersja wzm. - całkowita grubość 49 lub 54 mm (cena wraz z szybą potrójną)	24,00 €	38,00 €	47,00 €
a wersja wzm. - całkowita grubość 59 lub 64 mm (cena wraz z szybą potrójną)	31,00 €	45,00 €	54,00 €
t tłumienie dźwięku 35 dB(spec.podwójna szyba, grubość wyp. 34 mm, ponad 34 mm po uzg.)	119,50 €	140,00 €	142,50 €
y wersja bezpieczna RC (spec. podwójna szyba, grubość wypełnienia ponad 27 mm)	49,00 €	106,00 €	115,00 €
usztynwienie TPR 10 mm *	49,00 €	55,50 €	55,50 €
rdzeń TPR 20 mm	133,00 €	142,50 €	142,50 €
1 x szyba grupy 1		2,50 €	4,50 €
1 x szyba grupy 2		12,50 €	22,00 €
1 x szyba grupy 3		8,00 €	13,50 €
dekor drewno (dekor) jednostronnie (obustronnie x 2)	81,00 €	81,00 €	81,00 €

* Wypełnienia drzwiowe z ABS z dekiem drewno tylko ze wzmocnieniem TPR 10 mm, rdzeniem TPR, tłumieniem dźwięk. lub bezp. wersją, inaczej bez gwarancji.

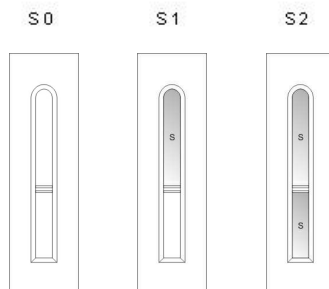

OP 1/1 (Opál 1/1)	Warianty oszklenia			
	0	S1	S3	S5
Podstawowa cena	294,50 €	360,50 €	424,50 €	488,50 €
D wersja wzm. - całkowita grubość 28, 29 lub 32 mm (cena wraz z szybą podwójną)	10,00 €	11,00 €	11,50 €	11,50 €
o wersja wzm. - całkowita grubość 34 lub 36 mm (cena wraz z szybą potrójną)	15,00 €	39,50 €	62,00 €	85,00 €
p wersja wzm. - całkowita grubość 39 lub 44 mm (cena wraz z szybą potrójną)	20,00 €	44,00 €	67,00 €	89,50 €
ł wersja wzm. - całkowita grubość 49 lub 54 mm (cena wraz z szybą potrójną)	36,50 €	61,00 €	83,50 €	106,50 €
a wersja wzm. - całkowita grubość 59 lub 64 mm (cena wraz z szybą potrójną)	47,50 €	72,00 €	94,50 €	117,50 €
t tłumienie dźwięku 35 dB(spec.podwójna szyba, grubość wyp. 34 mm, ponad 34 mm po uzg.)	158,50 €	185,00 €	191,50 €	206,00 €
y wersja bezpieczna RC (spec. podwójna szyba, grubość wypełnienia ponad 27 mm)	68,50 €	125,50 €	140,00 €	154,00 €
usztynwienie TPR 10 mm *	68,50 €	78,50 €	78,50 €	78,50 €
rdzeń TPR 20 mm	133,00 €	142,50 €	142,50 €	142,50 €
kratka M 60 8 mm obustronnie biała lub złota		7,50 €	42,50 €	78,00 €
kratka 18 mm obustronnie biała lub złota		10,00 €	49,00 €	88,00 €
18 mm dekor/biały lub obustronnie dekor		23,00 €	99,00 €	174,00 €
kratka M 61 8 mm obustronnie biała lub złota		7,50 €	63,00 €	119,00 €
kratka 18 mm obustronnie biała lub złota		10,00 €	68,50 €	127,50 €
18 mm dekor/biały lub obustronnie dekor		23,00 €	127,50 €	231,50 €
witraż OP-06		68,50 €	186,50 €	304,50 €
piaskowana szyba OP-25		40,50 €	109,00 €	177,50 €
witraż OP-50		68,50 €	186,50 €	304,50 €
1 x szyba grupy 1		2,00 €	4,50 €	8,00 €
1 x szyba grupy 2		9,50 €	24,00 €	38,00 €
1 x szyba grupy 3		5,50 €	15,00 €	23,50 €
1 x szyba wypukła		35,00 €	90,00 €	145,50 €
dekor drewno (dekor) jednostronnie (obustronnie x 2)	94,50 €	94,50 €	94,50 €	94,50 €

* Wypełnienia drzwiowe z ABS z dekiem drewno tylko ze wzmocnieniem TPR 10 mm, rdzeniem TPR, tłumieniem dźwięku. lub bezp. wersją, inaczej bez gwarancji.

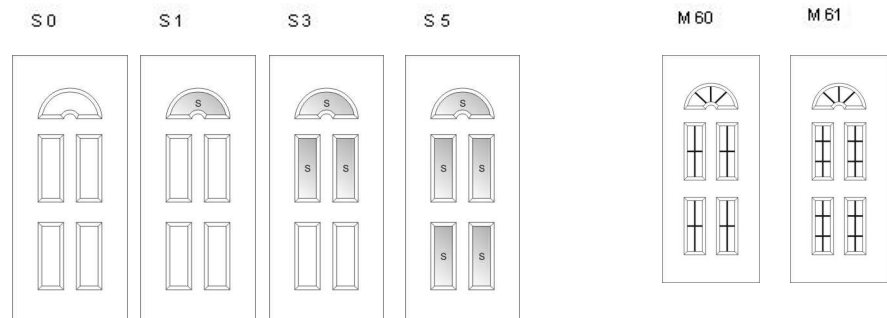

OP 1/2 (Opál 1/2)	Warianty oszklenia			
	0	S1	S2	S3
Podstawowa cena	261,00 €	304,50 €	336,50 €	368,50 €
D wersja wzm. - całkowita grubość 28, 29 lub 32 mm (cena wraz z szybą podwójną)	7,00 €	7,00 €	7,50 €	7,50 €
o wersja wzm. - całkowita grubość 34 lub 36 mm (cena wraz z szybą potrójną)	10,00 €	16,00 €	23,50 €	31,00 €
p wersja wzm. - całkowita grubość 39 lub 44 mm (cena wraz z szybą potrójną)	13,50 €	19,00 €	27,00 €	34,50 €
ł wersja wzm. - całkowita grubość 49 lub 54 mm (cena wraz z szybą potrójną)	24,00 €	30,00 €	37,50 €	45,00 €
a wersja wzm. - całkowita grubość 59 lub 64 mm (cena wraz z szybą potrójną)	31,00 €	37,00 €	44,50 €	52,50 €
t tłumienie dźwięku 35 dB(spec.podwójna szyba, grubość wyp. 34 mm, ponad 34 mm po uzg.)	119,50 €	138,50 €	140,00 €	141,00 €
y wersja bezpieczna RC (spec. podwójna szyba, grubość wypełnienia ponad 27 mm)	49,00 €	96,50 €	104,00 €	111,00 €
usztynwienie TPR 10 mm *	49,00 €	55,50 €	55,50 €	55,50 €
rdzeń TPR 20 mm	133,00 €	142,50 €	142,50 €	142,50 €
kratka M 60 8 mm obustronnie biała lub złota		5,50 €	23,50 €	41,50 €
kratka 18 mm obustronnie biała lub złota		7,50 €	28,00 €	47,50 €
18 mm dekor/biały lub obustronnie dekor		17,00 €	56,50 €	94,50 €
kratka M 61 8 mm obustronnie biała lub złota		6,00 €	33,50 €	60,00 €
kratka 18 mm obustronnie biała lub złota		8,00 €	36,50 €	64,00 €
18 mm dekor/biały lub obustronnie dekor		19,00 €	69,00 €	117,50 €
1 x szyba grupy 1		1,00 €	2,50 €	3,50 €
1 x szyba grupy 2		3,50 €	10,50 €	17,50 €
1 x szyba grupy 3		2,50 €	7,00 €	11,00 €
dekor drewno (dekor) jednostronnie (obustronnie x 2)	81,00 €	81,00 €	81,00 €	81,00 €

* Wypełnienia drzwiowe z ABS z dekiem drewno tylko ze wzmocnieniem TPR 10 mm, rdzeniem TPR, tłumieniem dźwięk. lub bezp. wersją, inaczej bez gwarancji.

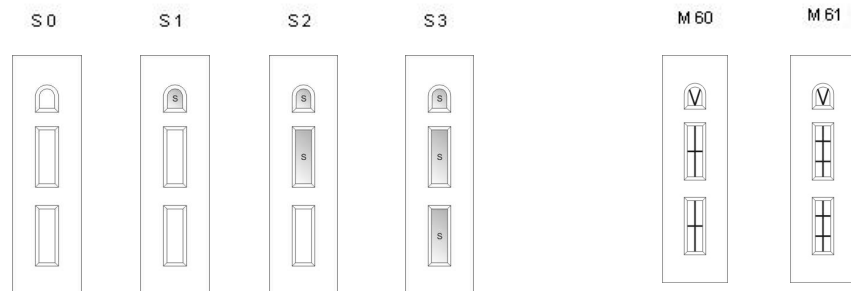

OR 1/1 (Orlice 1/1)	Warianty oszklenia	
	0	S1
Podstawowa cena	294,50 €	375,00 €
D wersja wzm. - całkowita grubość 28, 29 lub 32 mm (cena wraz z szybą podwójną)	10,00 €	12,50 €
o wersja wzm. - całkowita grubość 34 lub 36 mm (cena wraz z szybą potrójną)	15,00 €	44,00 €
p wersja wzm. - całkowita grubość 39 lub 44 mm (cena wraz z szybą potrójną)	20,00 €	49,00 €
ł wersja wzm. - całkowita grubość 49 lub 54 mm (cena wraz z szybą potrójną)	36,50 €	66,00 €
a wersja wzm. - całkowita grubość 59 lub 64 mm (cena wraz z szybą potrójną)	47,50 €	76,50 €
t tłumienie dźwięku 35 dB(spec.podwójna szyba, grubość wyp. 34 mm, ponad 34 mm po uzg.)	158,50 €	188,50 €
y wersja bezpieczna RC (spec. podwójna szyba, grubość wypełnienia ponad 27 mm)	68,50 €	140,50 €
usztynwienie TPR 10 mm *	68,50 €	78,50 €
rdzeń TPR 20 mm	133,00 €	142,50 €
kratka M 60 8 mm obustronnie biała lub złota		30,00 €
kratka 18 mm obustronnie biała lub złota		36,50 €
18 mm dekor/biały lub obustronnie dekor		78,00 €
kratka M 61 8 mm obustronnie biała lub złota		41,50 €
kratka 18 mm obustronnie biała lub złota		47,50 €
18 mm dekor/biały lub obustronnie dekor		94,50 €
piaskowana szyba OR-21		92,50 €
piaskowana szyba OR-22		92,50 €
witraż OR-50		189,50 €
1 x szyba grupy 1		5,00 €
1 x szyba grupy 2		24,50 €
1 x szyba grupy 3		15,00 €
dekor drewno (dekor) jednostronnie (obustronnie x 2)	94,50 €	94,50 €

* Wypełnienia drzwiowe z ABS z dekiem drewno tylko ze wzmocnieniem TPR 10 mm, rdzeniem TPR, tłumieniem dźwięk. lub bezp. wersją, inaczej bez gwarancji.

S 0

S 1

M 60

M 61

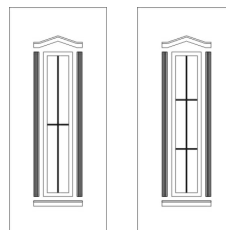
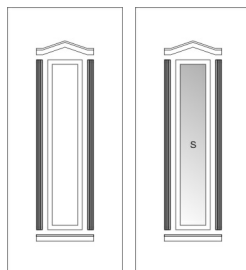

OS 1/1 (Ostravice 1/1)	Warianty oszklenia						
	0	S1	S2	S3	S4	S5	S6
Podstawowa cena	294,50 €	368,50 €	427,00 €	482,50 €	543,50 €	366,50 €	414,50 €
D wersja wzm. - całkowita grubość 28, 29 lub 32 mm (cena wraz z szybą podwójną)	10,00 €	10,50 €	11,00 €	11,00 €	11,00 €	11,00 €	11,00 €
o wersja wzm. - całkowita grubość 34 lub 36 mm (cena wraz z szybą potrójną)	15,00 €	35,00 €	54,50 €	74,00 €	93,50 €	34,00 €	46,50 €
p wersja wzm. - całkowita grubość 39 lub 44 mm (cena wraz z szybą potrójną)	20,00 €	40,00 €	59,50 €	79,00 €	98,50 €	38,50 €	51,00 €
ł wersja wzm. - całkowita grubość 49 lub 54 mm (cena wraz z szybą potrójną)	36,50 €	56,50 €	76,00 €	95,50 €	115,00 €	55,50 €	68,00 €
a wersja wzm. - całkowita grubość 59 lub 64 mm (cena wraz z szybą potrójną)	47,50 €	67,50 €	87,00 €	106,50 €	126,00 €	66,50 €	79,00 €
t tłumienie dźwięku 35 dB(spec.podwójna szyba, grubość wyp. 34 mm, ponad 34 mm po uzg.)	158,50 €	185,00 €	186,50 €	198,50 €	210,00 €	185,00 €	186,50 €
y wersja bezpieczna RC (spec. podwójna szyba, grubość wypełnienia ponad 27 mm)	68,50 €	125,00 €	134,00 €	143,00 €	151,50 €	124,50 €	132,00 €
usztynwienie TPR 10 mm *	68,50 €	78,50 €	78,50 €	78,50 €	78,50 €	78,50 €	78,50 €
rdzeń TPR 20 mm	133,00 €	142,50 €	142,50 €	142,50 €	142,50 €	142,50 €	142,50 €
piaskowana szyba OS-29		40,50 €	80,00 €	120,00 €	159,50 €		
witraż OS-50						127,00 €	244,50 €
witraż OS-51		118,50 €	236,00 €	354,00 €	472,00 €	127,00 €	244,50 €
piasek z dekorem OS-71		62,50 €	125,00 €	188,00 €	250,00 €		
1 x szyba grupy 1		2,00 €	3,50 €	5,50 €	7,50 €	2,00 €	3,50 €
1 x szyba grupy 2		9,00 €	18,00 €	27,00 €	35,50 €	8,50 €	16,00 €
1 x szyba grupy 3		5,50 €	11,00 €	16,50 €	22,00 €	5,00 €	9,50 €
dekor drewno (dekor) jednostronnie (obustronnie x 2)	94,50 €	94,50 €	94,50 €	94,50 €	94,50 €	94,50 €	94,50 €

* Wypełnienia drzwiowe z ABS z dekorem drewno tylko ze wzmocnieniem TPR 10 mm, rdzeniem TPR, tłumieniem dźwięk. lub bezp. wersją, inaczej bez gwarancji.

S0 S1 S2 S3 S4 S5 S6



OS 1/2 (Ostravice 1/2)	Warianty oszklenia		
	0	S1	S2
Podstawowa cena	261,00 €	341,50 €	390,00 €
D wersja wzm. - całkowita grubość 28, 29 lub 32 mm (cena wraz z szybą podwójną)	7,00 €	7,50 €	7,50 €
o wersja wzm. - całkowita grubość 34 lub 36 mm (cena wraz z szybą potrójną)	10,00 €	26,50 €	34,50 €
p wersja wzm. - całkowita grubość 39 lub 44 mm (cena wraz z szybą potrójną)	13,50 €	29,50 €	37,50 €
ł wersja wzm. - całkowita grubość 49 lub 54 mm (cena wraz z szybą potrójną)	24,00 €	40,50 €	48,50 €
a wersja wzm. - całkowita grubość 59 lub 64 mm (cena wraz z szybą potrójną)	31,00 €	47,50 €	55,50 €
t tłumienie dźwięku 35 dB(spec.podwójna szyba, grubość wyp. 34 mm, ponad 34 mm po uzg.)	119,50 €	140,00 €	141,00 €
y wersja bezpieczna RC (spec. podwójna szyba, grubość wypełnienia ponad 27 mm)	49,00 €	104,00 €	111,00 €
usztynwienie TPR 10 mm *	49,00 €	55,50 €	55,50 €
rdzeń TPR 20 mm	133,00 €	142,50 €	142,50 €
1 x szyba grupy 1		2,50 €	3,50 €
1 x szyba grupy 2		10,50 €	17,50 €
1 x szyba grupy 3		6,00 €	11,00 €
dekor drewno (dekor) jednostronnie (obustronnie x 2)	81,00 €	81,00 €	81,00 €

* Wypełnienia drzwiowe z ABS z dekolorem drewno tylko ze wzmocnieniem TPR 10 mm, rdzeniem TPR, tłumieniem dźwięk. lub bezp. wersją, inaczej bez gwarancji.

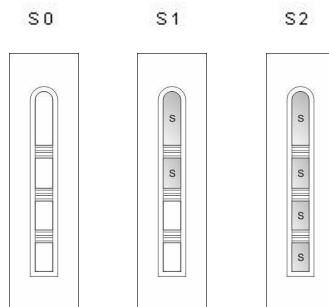

OT 1/1 (Otava 1/1)	Warianty oszklenia	
	0	S1
Podstawowa cena	338,50 €	414,50 €
D wersja wzm. - całkowita grubość 28, 29 lub 32 mm (cena wraz z szybą podwójną)	10,00 €	11,00 €
o wersja wzm. - całkowita grubość 34 lub 36 mm (cena wraz z szybą potrójną)	15,00 €	47,00 €
p wersja wzm. - całkowita grubość 39 lub 44 mm (cena wraz z szybą potrójną)	20,00 €	51,50 €
ł wersja wzm. - całkowita grubość 49 lub 54 mm (cena wraz z szybą potrójną)	36,50 €	68,50 €
a wersja wzm. - całkowita grubość 59 lub 64 mm (cena wraz z szybą potrójną)	47,50 €	79,50 €
t tłumienie dźwięku 35 dB(spec.podwójna szyba, grubość wyp. 34 mm, ponad 34 mm po uzg.)	158,50 €	185,50 €
y wersja bezpieczna RC (spec. podwójna szyba, grubość wypełnienia ponad 27 mm)	68,50 €	127,00 €
usztynwienie TPR 10 mm *	68,50 €	78,50 €
rdzeń TPR 20 mm	133,00 €	142,50 €
witraż OT-02		88,50 €
piaskowana szyba OT-21		50,50 €
1 x szyba grupy 1		2,50 €
1 x szyba grupy 2		11,00 €
1 x szyba grupy 3		7,00 €
1 x szyba wypukła		41,00 €
dekor drewno (dekor) jednostronnie (obustronnie x 2)	94,50 €	94,50 €

* Wypełnienia drzwiowe z ABS z dekiem drewno tylko ze wzmocnieniem TPR 10 mm, rdzeniem TPR, tłumieniem dźwięku. lub bezp. wersją, inaczej bez gwarancji.

S0

S1

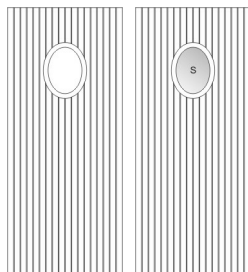

OT 1/2 (Otava 1/2)	Warianty oszklenia	
	0	S1
Podstawowa cena	289,00 €	365,00 €
D wersja wzm. - całkowita grubość 28, 29 lub 32 mm (cena wraz z szybą podwójną)	7,00 €	7,50 €
o wersja wzm. - całkowita grubość 34 lub 36 mm (cena wraz z szybą potrójną)	10,00 €	31,00 €
p wersja wzm. - całkowita grubość 39 lub 44 mm (cena wraz z szybą potrójną)	13,50 €	34,00 €
ł wersja wzm. - całkowita grubość 49 lub 54 mm (cena wraz z szybą potrójną)	24,00 €	44,50 €
a wersja wzm. - całkowita grubość 59 lub 64 mm (cena wraz z szybą potrójną)	31,00 €	51,50 €
t tłumienie dźwięku 35 dB(spec.podwójna szyba, grubość wyp. 34 mm, ponad 34 mm po uzg.)	119,50 €	140,00 €
y wersja bezpieczna RC (spec. podwójna szyba, grubość wypełnienia ponad 27 mm)	49,00 €	104,50 €
usztynwienie TPR 10 mm *	49,00 €	55,50 €
rdzeń TPR 20 mm	133,00 €	142,50 €
witraż OT-02		88,50 €
piaskowana szyba OT-21		50,50 €
1 x szyba grupy 1		2,50 €
1 x szyba grupy 2		11,00 €
1 x szyba grupy 3		7,00 €
1 x szyba wypukła		41,00 €
dekor drewno (dekor) jednostronnie (obustronnie x 2)	81,00 €	81,00 €

* Wypełnienia drzwiowe z ABS z dekokrem drewno tylko ze wzmocnieniem TPR 10 mm, rdzeniem TPR, tłumieniem dźwięk. lub bezp. wersją, inaczej bez gwarancji.

S0

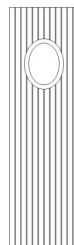

S1

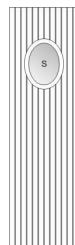

PL 1/1 (Ploučnice 1/1)	Warianty oszklenia		
	0	S1	S2
Podstawowa cena	294,50 €	416,00 €	500,50 €
D wersja wzm. - całkowita grubość 28, 29 lub 32 mm (cena wraz z szybą podwójną)	10,00 €	11,00 €	11,50 €
o wersja wzm. - całkowita grubość 34 lub 36 mm (cena wraz z szybą potrójną)	15,00 €	67,00 €	105,50 €
p wersja wzm. - całkowita grubość 39 lub 44 mm (cena wraz z szybą potrójną)	20,00 €	72,00 €	110,50 €
ł wersja wzm. - całkowita grubość 49 lub 54 mm (cena wraz z szybą potrójną)	36,50 €	88,50 €	127,00 €
a wersja wzm. - całkowita grubość 59 lub 64 mm (cena wraz z szybą potrójną)	47,50 €	99,50 €	138,00 €
t tłumienie dźwięku 35 dB(spec.podwójna szyba, grubość wyp. 34 mm, ponad 34 mm po uzg.)	158,50 €	194,00 €	216,00 €
y wersja bezpieczna RC (spec. podwójna szyba, grubość wypełnienia ponad 27 mm)	68,50 €	139,00 €	153,00 €
usztynwienie TPR 10 mm *	68,50 €	78,50 €	78,50 €
rdzeń TPR 20 mm	133,00 €	142,50 €	142,50 €
witraż PL-02		189,50 €	342,50 €
witraż PL-03		189,50 €	342,50 €
piaskowana szyba PL-21		72,00 €	121,00 €
1 x szyba grupy 1		4,50 €	7,50 €
1 x szyba grupy 2		23,00 €	37,00 €
1 x szyba grupy 3		14,00 €	22,50 €
dekor drewno (dekor) jednostronnie (obustronnie x 2)	94,50 €	94,50 €	94,50 €

* Wypełnienia drzwiowe z ABS z dekolorem drewno tylko ze wzmocnieniem TPR 10 mm, rdzeniem TPR, tłumieniem dźwięku. lub bezp. wersją, inaczej bez gwarancji.

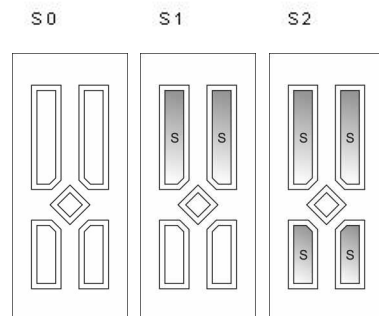

PL 1/2 (Ploučnice 1/2)	Warianty oszklenia		
	0	S1	S2
Podstawowa cena	261,00 €	317,50 €	348,00 €
D wersja wzm. - całkowita grubość 28, 29 lub 32 mm (cena wraz z szybą podwójną)	7,00 €	7,50 €	8,00 €
o wersja wzm. - całkowita grubość 34 lub 36 mm (cena wraz z szybą potrójną)	10,00 €	20,00 €	27,50 €
p wersja wzm. - całkowita grubość 39 lub 44 mm (cena wraz z szybą potrójną)	13,50 €	23,00 €	30,50 €
ł wersja wzm. - całkowita grubość 49 lub 54 mm (cena wraz z szybą potrójną)	24,00 €	34,00 €	41,50 €
a wersja wzm. - całkowita grubość 59 lub 64 mm (cena wraz z szybą potrójną)	31,00 €	41,00 €	48,50 €
t tłumienie dźwięku 35 dB(spec.podwójna szyba, grubość wyp. 34 mm, ponad 34 mm po uzg.)	119,50 €	140,00 €	141,00 €
y wersja bezpieczna RC (spec. podwójna szyba, grubość wypełnienia ponad 27 mm)	49,00 €	104,50 €	111,50 €
usztynwienie TPR 10 mm *	49,00 €	55,50 €	55,50 €
rdzeń TPR 20 mm	133,00 €	142,50 €	142,50 €
witraż PL-02		85,50 €	153,00 €
witraż PL-03		85,50 €	153,00 €
piaskowana szyba PL-21		24,00 €	58,00 €
1 x szyba grupy 1		2,50 €	3,50 €
1 x szyba grupy 2		11,00 €	18,00 €
1 x szyba grupy 3		7,00 €	11,00 €
dekor drewno (dekor) jednostronnie (obustronnie x 2)	81,00 €	81,00 €	81,00 €

* Wypełnienia drzwiowe z ABS z dekretem drewno tylko ze wzmocnieniem TPR 10 mm, rdzeniem TPR, tłumieniem dźwięku. lub bezp. wersją, inaczej bez gwarancji.

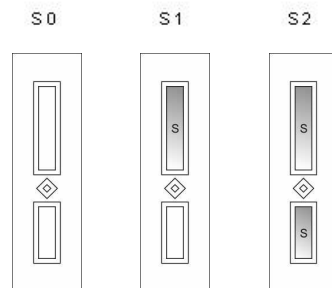

PU 1/1 (Punkva 1/1)	Warianty oszklenia	
	0	S1
Podstawowa cena	294,50 €	476,00 €
D wersja wzm. - całkowita grubość 28, 29 lub 32 mm (cena wraz z szybą podwójną)	10,00 €	15,50 €
o wersja wzm. - całkowita grubość 34 lub 36 mm (cena wraz z szybą potrójną)	15,00 €	69,00 €
p wersja wzm. - całkowita grubość 39 lub 44 mm (cena wraz z szybą potrójną)	20,00 €	74,00 €
ł wersja wzm. - całkowita grubość 49 lub 54 mm (cena wraz z szybą potrójną)	36,50 €	91,00 €
a wersja wzm. - całkowita grubość 59 lub 64 mm (cena wraz z szybą potrójną)	47,50 €	101,50 €
t tłumienie dźwięku 35 dB(spec.podwójna szyba, grubość wyp. 34 mm, ponad 34 mm po uzg.)	158,50 €	200,50 €
y wersja bezpieczna RC (spec. podwójna szyba, grubość wypełnienia ponad 27 mm)	68,50 €	167,50 €
usztynwienie TPR 10 mm *	68,50 €	78,50 €
rdzeń TPR 20 mm	133,00 €	142,50 €
witraż PU-03		419,00 €
piaskowana szyba PU-20		165,00 €
witraż PU-50		419,00 €
1 x szyba grupy 1		10,00 €
1 x szyba grupy 2		51,50 €
1 x szyba grupy 3		31,50 €
dekor drewno (dekor) jednostronnie (obustronnie x 2)	94,50 €	94,50 €

* Wypełnienia drzwiowe z ABS z dekokrem drewno tylko ze wzmocnieniem TPR 10 mm, rdzeniem TPR, tłumieniem dźwięk. lub bezp. wersją, inaczej bez gwarancji.

S0

S1

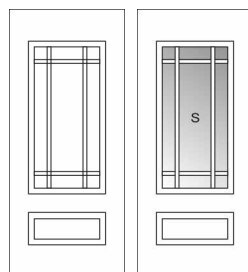

PU 1/2 (Punkva 1/2)	Warianty oszklenia	
	0	S1
Podstawowa cena	261,00 €	345,50 €
D wersja wzm. - całkowita grubość 28, 29 lub 32 mm (cena wraz z szybą podwójną)	7,00 €	8,50 €
o wersja wzm. - całkowita grubość 34 lub 36 mm (cena wraz z szybą potrójną)	10,00 €	29,00 €
p wersja wzm. - całkowita grubość 39 lub 44 mm (cena wraz z szybą potrójną)	13,50 €	32,00 €
ł wersja wzm. - całkowita grubość 49 lub 54 mm (cena wraz z szybą potrójną)	24,00 €	43,00 €
a wersja wzm. - całkowita grubość 59 lub 64 mm (cena wraz z szybą potrójną)	31,00 €	50,00 €
t tłumienie dźwięku 35 dB(spec.podwójna szyba, grubość wyp. 34 mm, ponad 34 mm po uzg.)	119,50 €	142,50 €
y wersja bezpieczna RC (spec. podwójna szyba, grubość wypełnienia ponad 27 mm)	49,00 €	116,00 €
usztynwienie TPR 10 mm *	49,00 €	55,50 €
rdzeń TPR 20 mm	133,00 €	142,50 €
1 x szyba grupy 1		4,50 €
1 x szyba grupy 2		23,00 €
1 x szyba grupy 3		14,00 €
dekor drewno (dekor) jednostronnie (obustronnie x 2)	81,00 €	81,00 €

* Wypełnienia drzwiowe z ABS z dekokrem drewno tylko ze wzmocnieniem TPR 10 mm, rdzeniem TPR, tłumieniem dźwięk. lub bezp. wersją, inaczej bez gwarancji.

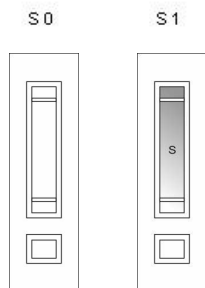

RA 1/1 (Radbuza 1/1)	Warianty oszklenia					
	0	S1	S2	S3	S4	S5
Podstawowa cena	294,50 €	334,50 €	357,00 €	380,00 €	404,00 €	425,50 €
D wersja wzm. - całkowita grubość 28, 29 lub 32 mm (cena wraz z szybą podwójną)	10,00 €	10,50 €	10,50 €	10,50 €	10,50 €	10,50 €
o wersja wzm. - całkowita grubość 34 lub 36 mm (cena wraz z szybą potrójną)	15,00 €	21,50 €	27,50 €	34,00 €	40,00 €	46,50 €
p wersja wzm. - całkowita grubość 39 lub 44 mm (cena wraz z szybą potrójną)	20,00 €	26,50 €	32,00 €	38,50 €	44,50 €	51,00 €
ł wersja wzm. - całkowita grubość 49 lub 54 mm (cena wraz z szybą potrójną)	36,50 €	43,00 €	49,00 €	55,50 €	61,50 €	68,00 €
a wersja wzm. - całkowita grubość 59 lub 64 mm (cena wraz z szybą potrójną)	47,50 €	54,00 €	60,00 €	66,50 €	72,50 €	79,00 €
t tłumienie dźwięku 35 dB(spec.podwójna szyba, grubość wyp. 34 mm, ponad 34 mm po uzg.)	158,50 €	184,00 €	184,50 €	185,00 €	185,50 €	186,00 €
y wersja bezpieczna RC (spec. podwójna szyba, grubość wypełnienia ponad 27 mm)	68,50 €	119,00 €	121,50 €	124,50 €	127,00 €	130,00 €
usztynwienie TPR 10 mm *	68,50 €	78,50 €	78,50 €	78,50 €	78,50 €	78,50 €
rdzeń TPR 20 mm	133,00 €	142,50 €	142,50 €	142,50 €	142,50 €	142,50 €
piaskowana szyba RA-22		17,50 €	34,50 €	51,50 €	68,50 €	86,00 €
piaskowana szyba RA-23		17,50 €	34,50 €	51,50 €	68,50 €	86,00 €
szyba stapiana RA-80		30,50 €	61,00 €	91,00 €	121,00 €	151,50 €
1 x szyba grupy 1		1,00 €	1,50 €	2,00 €	2,50 €	3,00 €
1 x szyba grupy 2		3,00 €	5,50 €	8,50 €	11,00 €	14,00 €
1 x szyba grupy 3		2,00 €	3,50 €	5,00 €	7,00 €	8,50 €
dekor drewno (dekor) jednostronnie (obustronnie x 2)	94,50 €	94,50 €	94,50 €	94,50 €	94,50 €	94,50 €

* Wypełnienia drzwiowe z ABS z dekolorem drewno tylko ze wzmocnieniem TPR 10 mm, rdzeniem TPR, tłumieniem dźwięku. lub bezp. wersją, inaczej bez gwarancji.

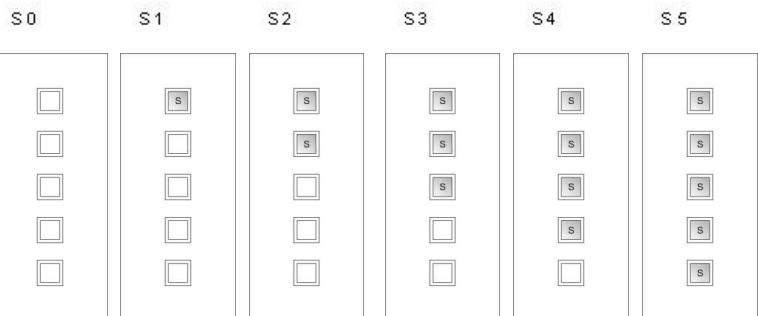

RA 1/2 (Radbuza 1/2)	Warianty oszklenia					
	0	S1	S2	S3	S4	S5
Podstawowa cena	261,00 €	301,00 €	323,50 €	346,50 €	370,50 €	392,00 €
D wersja wzm. - całkowita grubość 28, 29 lub 32 mm (cena wraz z szybą podwójną)	7,00 €	7,00 €	7,00 €	7,00 €	7,00 €	7,00 €
o wersja wzm. - całkowita grubość 34 lub 36 mm (cena wraz z szybą potrójną)	10,00 €	14,50 €	18,00 €	22,50 €	26,50 €	30,50 €
p wersja wzm. - całkowita grubość 39 lub 44 mm (cena wraz z szybą potrójną)	13,50 €	17,00 €	21,50 €	25,50 €	29,50 €	34,00 €
ł wersja wzm. - całkowita grubość 49 lub 54 mm (cena wraz z szybą potrójną)	24,00 €	28,00 €	32,00 €	36,50 €	40,50 €	44,50 €
a wersja wzm. - całkowita grubość 59 lub 64 mm (cena wraz z szybą potrójną)	31,00 €	35,00 €	39,50 €	43,50 €	47,50 €	51,50 €
t tłumienie dźwięku 35 dB(spec.podwójna szyba, grubość wyp. 34 mm, ponad 34 mm po uzg.)	119,50 €	138,50 €	139,00 €	139,50 €	140,00 €	140,50 €
y wersja bezpieczna RC (spec. podwójna szyba, grubość wypełnienia ponad 27 mm)	49,00 €	96,00 €	99,00 €	101,50 €	104,50 €	107,00 €
usztynwienie TPR 10 mm *	49,00 €	55,50 €	55,50 €	55,50 €	55,50 €	55,50 €
rdzeń TPR 20 mm	133,00 €	142,50 €	142,50 €	142,50 €	142,50 €	142,50 €
piaskowana szyba RA-22		17,50 €	34,50 €	51,50 €	68,50 €	86,00 €
piaskowana szyba RA-23		17,50 €	34,50 €	51,50 €	68,50 €	86,00 €
szyba stapiana RA-80		30,50 €	61,00 €	91,00 €	121,00 €	151,50 €
1 x szyba grupy 1		1,00 €	1,50 €	2,00 €	2,50 €	3,00 €
1 x szyba grupy 2		3,00 €	5,50 €	8,50 €	11,00 €	14,00 €
1 x szyba grupy 3		2,00 €	3,50 €	5,00 €	7,00 €	8,50 €
dekor drewno (dekor) jednostronnie (obustronnie x 2)	81,00 €	81,00 €	81,00 €	81,00 €	81,00 €	81,00 €

* Wypełnienia drzwiowe z ABS z dekolorem drewno tylko ze wzmocnieniem TPR 10 mm, rdzeniem TPR, tłumieniem dźwięk. lub bezp. wersją, inaczej bez gwarancji.

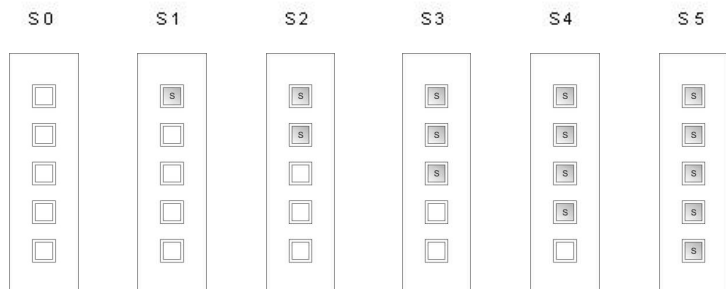

RO 1/1 (Rotava 1/1)	Warianty oszklenia	
	0	S1
Podstawowa cena	294,50 €	394,50 €
D wersja wzm. - całkowita grubość 28, 29 lub 32 mm (cena wraz z szybą podwójną)	10,00 €	14,00 €
o wersja wzm. - całkowita grubość 34 lub 36 mm (cena wraz z szybą potrójną)	15,00 €	56,50 €
p wersja wzm. - całkowita grubość 39 lub 44 mm (cena wraz z szybą potrójną)	20,00 €	61,50 €
ł wersja wzm. - całkowita grubość 49 lub 54 mm (cena wraz z szybą potrójną)	36,50 €	78,50 €
a wersja wzm. - całkowita grubość 59 lub 64 mm (cena wraz z szybą potrójną)	47,50 €	89,00 €
t tłumienie dźwięku 35 dB(spec.podwójna szyba, grubość wyp. 34 mm, ponad 34 mm po uzg.)	158,50 €	192,00 €
y wersja bezpieczna RC (spec. podwójna szyba, grubość wypełnienia ponad 27 mm)	68,50 €	154,50 €
usztynienie TPR 10 mm *	68,50 €	78,50 €
rdzeń TPR 20 mm	133,00 €	142,50 €
kratka M 60 8 mm obustronnie biała lub złota		29,00 €
kratka 18 mm obustronnie biała lub złota		34,50 €
18 mm dekor/biały lub obustronnie dekor		73,00 €
kratka M 61 8 mm obustronnie biała lub złota		36,00 €
kratka 18 mm obustronnie biała lub złota		44,00 €
18 mm dekor/biały lub obustronnie dekor		96,00 €
piaskowana szyba RO-23		117,00 €
witraż RO-50		312,50 €
piasek z dekokem RO-71		139,00 €
1 x szyba grupy 1		8,00 €
1 x szyba grupy 2		38,50 €
1 x szyba grupy 3		24,00 €
dekor drewno (dekor) jednostronnie (obustronnie x 2)	94,50 €	94,50 €

* Wypełnienia drzwiowe z ABS z dekokem drewno tylko ze wzmocnieniem TPR 10 mm, rdzeniem TPR, tłumieniem dźwięk. lub bezp. wersją, inaczej bez gwarancji.

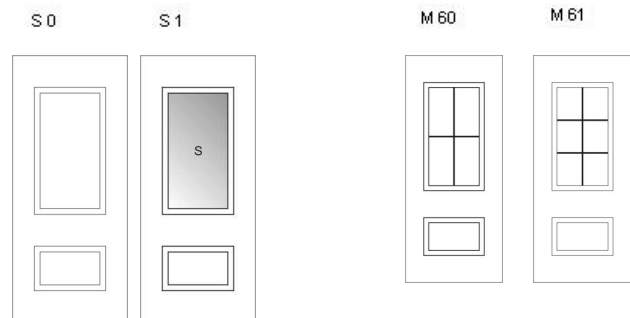

RO 1/2 (Rotava 1/2)	Warianty oszklenia	
	0	S1
Podstawowa cena	261,00 €	327,50 €
D wersja wzm. - całkowita grubość 28, 29 lub 32 mm (cena wraz z szybą podwójną)	7,00 €	8,00 €
o wersja wzm. - całkowita grubość 34 lub 36 mm (cena wraz z szybą potrójną)	10,00 €	24,00 €
p wersja wzm. - całkowita grubość 39 lub 44 mm (cena wraz z szybą potrójną)	13,50 €	27,50 €
ł wersja wzm. - całkowita grubość 49 lub 54 mm (cena wraz z szybą potrójną)	24,00 €	38,00 €
a wersja wzm. - całkowita grubość 59 lub 64 mm (cena wraz z szybą potrójną)	31,00 €	45,00 €
t tłumienie dźwięku 35 dB(spec.podwójna szyba, grubość wyp. 34 mm, ponad 34 mm po uzg.)	119,50 €	141,00 €
y wersja bezpieczna RC (spec. podwójna szyba, grubość wypełnienia ponad 27 mm)	49,00 €	109,50 €
usztynienie TPR 10 mm *	49,00 €	55,50 €
rdzeń TPR 20 mm	133,00 €	142,50 €
kratka M 60 8 mm obustronnie biała lub złota		24,50 €
kratka 18 mm obustronnie biała lub złota		29,00 €
18 mm dekor/biały lub obustronnie dekor		60,50 €
kratka M 61 8 mm obustronnie biała lub złota		28,00 €
kratka 18 mm obustronnie biała lub złota		33,50 €
18 mm dekor/biały lub obustronnie dekor		70,00 €
1 x szyba grupy 1		3,50 €
1 x szyba grupy 2		16,50 €
1 x szyba grupy 3		10,50 €
dekor drewno (dekor) jednostronnie (obustronnie x 2)	81,00 €	81,00 €

* Wypełnienia drzwiowe z ABS z dekolorem drewno tylko ze wzmocnieniem TPR 10 mm, rdzeniem TPR, tłumieniem dźwięk. lub bezp. wersją, inaczej bez gwarancji.

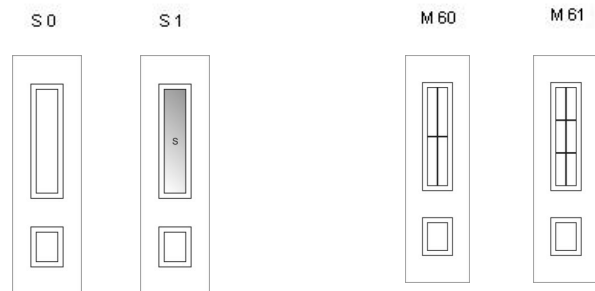

SA 1/1 (Safir 1/1)	Warianty oszklenia	
	0	S1
Podstawowa cena	294,50 €	393,00 €
D wersja wzm. - całkowita grubość 28, 29 lub 32 mm (cena wraz z szybą podwójną)	10,00 €	12,50 €
o wersja wzm. - całkowita grubość 34 lub 36 mm (cena wraz z szybą potrójną)	15,00 €	59,00 €
p wersja wzm. - całkowita grubość 39 lub 44 mm (cena wraz z szybą potrójną)	20,00 €	63,50 €
ł wersja wzm. - całkowita grubość 49 lub 54 mm (cena wraz z szybą potrójną)	36,50 €	80,50 €
a wersja wzm. - całkowita grubość 59 lub 64 mm (cena wraz z szybą potrójną)	47,50 €	91,50 €
t tłumienie dźwięku 35 dB(spec.podwójna szyba, grubość wyp. 34 mm, ponad 34 mm po uzg.)	158,50 €	191,50 €
y wersja bezpieczna RC (spec. podwójna szyba, grubość wypełnienia ponad 27 mm)	68,50 €	145,50 €
usztynwienie TPR 10 mm *	68,50 €	78,50 €
rdzeń TPR 20 mm	133,00 €	142,50 €
kratka M 60 8 mm obustronnie biała lub złota		24,00 €
kratka 18 mm obustronnie biała lub złota		28,50 €
18 mm dekor/biały lub obustronnie dekor		58,00 €
kratka M 61 8 mm obustronnie biała lub złota		38,00 €
kratka 18 mm obustronnie biała lub złota		43,00 €
18 mm dekor/biały lub obustronnie dekor		84,50 €
piaskowana szyba SA-30		127,00 €
witraż SA-50		280,50 €
piasek z dekokrem SA-72		167,50 €
1 x szyba grupy 1		6,00 €
1 x szyba grupy 2		29,50 €
1 x szyba grupy 3		18,00 €
1 x szyba wypukła		112,00 €
dekor drewno (dekor) jednostronnie (obustronnie x 2)	94,50 €	94,50 €

* Wypełnienia drzwiowe z ABS z dekokrem drewno tylko ze wzmocnieniem TPR 10 mm, rdzeniem TPR, tłumieniem dźwięku. lub bezp. wersją, inaczej bez gwarancji.

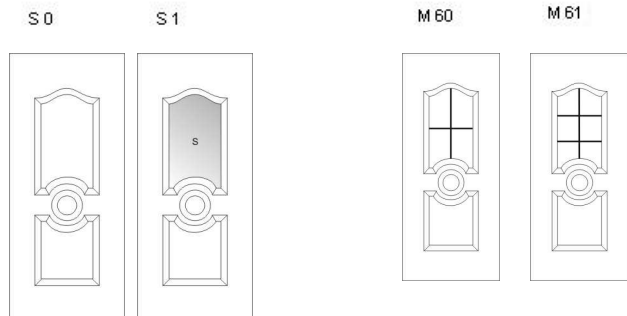

SA 1/2 (Safir 1/2)	Warianty oszklenia	
	0	S1
Podstawowa cena	261,00 €	331,00 €
D wersja wzm. - całkowita grubość 28, 29 lub 32 mm (cena wraz z szybą podwójną)	7,00 €	8,00 €
o wersja wzm. - całkowita grubość 34 lub 36 mm (cena wraz z szybą potrójną)	10,00 €	27,00 €
p wersja wzm. - całkowita grubość 39 lub 44 mm (cena wraz z szybą potrójną)	13,50 €	29,50 €
ł wersja wzm. - całkowita grubość 49 lub 54 mm (cena wraz z szybą potrójną)	24,00 €	40,50 €
a wersja wzm. - całkowita grubość 59 lub 64 mm (cena wraz z szybą potrójną)	31,00 €	47,50 €
t tłumienie dźwięku 35 dB(spec.podwójna szyba, grubość wyp. 34 mm, ponad 34 mm po uzg.)	119,50 €	140,50 €
y wersja bezpieczna RC (spec. podwójna szyba, grubość wypełnienia ponad 27 mm)	49,00 €	107,00 €
usztynwienie TPR 10 mm *	49,00 €	55,50 €
rdzeń TPR 20 mm	133,00 €	142,50 €
1 x szyba grupy 1		3,00 €
1 x szyba grupy 2		14,00 €
1 x szyba grupy 3		8,50 €
dekor drewno (dekor) jednostronnie (obustronnie x 2)	81,00 €	81,00 €

* Wypełnienia drzwiowe z ABS z dekiem drewno tylko ze wzmocnieniem TPR 10 mm, rdzeniem TPR, tłumieniem dźwięk. lub bezp. wersją, inaczej bez gwarancji.

S0

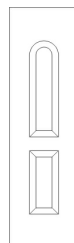

S1

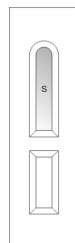

SK 1/1 (Skalice 1/1)	Warianty oszklenia	
	0	S1
Podstawowa cena	320,00 €	443,00 €
D wersja wzm. - całkowita grubość 28, 29 lub 32 mm (cena wraz z szybą podwójną)	10,00 €	12,50 €
o wersja wzm. - całkowita grubość 34 lub 36 mm (cena wraz z szybą potrójną)	15,00 €	76,50 €
p wersja wzm. - całkowita grubość 39 lub 44 mm (cena wraz z szybą potrójną)	20,00 €	81,50 €
ł wersja wzm. - całkowita grubość 49 lub 54 mm (cena wraz z szybą potrójną)	36,50 €	98,50 €
a wersja wzm. - całkowita grubość 59 lub 64 mm (cena wraz z szybą potrójną)	47,50 €	109,00 €
t tłumienie dźwięku 35 dB(spec.podwójna szyba, grubość wyp. 34 mm, ponad 34 mm po uzg.)	158,50 €	200,00 €
y wersja bezpieczna RC (spec. podwójna szyba, grubość wypełnienia ponad 27 mm)	68,50 €	144,00 €
usztynwienie TPR 10 mm *	68,50 €	78,50 €
rdzeń TPR 20 mm	133,00 €	142,50 €
witraż SK-03		261,50 €
piaskowana szyba SK-21		120,00 €
piaskowana szyba SK-23		120,00 €
1 x szyba grupy 1		5,50 €
1 x szyba grupy 2		28,00 €
1 x szyba grupy 3		17,00 €
dekor drewno (dekor) jednostronnie (obustronnie x 2)	94,50 €	94,50 €

* Wypełnienia drzwiowe z ABS z dekolorem drewno tylko ze wzmocnieniem TPR 10 mm, rdzeniem TPR, tłumieniem dźwięk. lub bezp. wersją, inaczej bez gwarancji.

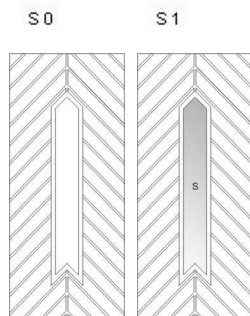

SK 1/2 (Skalice 1/2)	Warianty oszklenia	
	0	S1
Podstawowa cena	277,00 €	400,00 €
D wersja wzm. - całkowita grubość 28, 29 lub 32 mm (cena wraz z szybą podwójną)	7,00 €	8,50 €
o wersja wzm. - całkowita grubość 34 lub 36 mm (cena wraz z szybą potrójną)	10,00 €	50,50 €
p wersja wzm. - całkowita grubość 39 lub 44 mm (cena wraz z szybą potrójną)	13,50 €	54,00 €
ł wersja wzm. - całkowita grubość 49 lub 54 mm (cena wraz z szybą potrójną)	24,00 €	64,50 €
a wersja wzm. - całkowita grubość 59 lub 64 mm (cena wraz z szybą potrójną)	31,00 €	72,00 €
t tłumienie dźwięku 35 dB(spec.podwójna szyba, grubość wyp. 34 mm, ponad 34 mm po uzg.)	119,50 €	143,50 €
y wersja bezpieczna RC (spec. podwójna szyba, grubość wypełnienia ponad 27 mm)	49,00 €	121,00 €
usztynwienie TPR 10 mm *	49,00 €	55,50 €
rdzeń TPR 20 mm	133,00 €	142,50 €
witraż SK-03		261,50 €
piaskowana szyba SK-21		120,00 €
piaskowana szyba SK-23		120,00 €
1 x szyba grupy 1		5,50 €
1 x szyba grupy 2		28,00 €
1 x szyba grupy 3		17,00 €
dekor drewno (dekor) jednostronnie (obustronnie x 2)	81,00 €	81,00 €

* Wypełnienia drzwiowe z ABS z dekolorem drewno tylko ze wzmocnieniem TPR 10 mm, rdzeniem TPR, tłumieniem dźwięku. lub bezp. wersją, inaczej bez gwarancji.

S0

S1

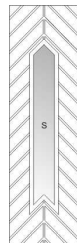
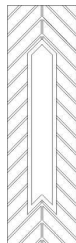

SM 1/1 (Smaragd 1/1)	Warianty oszklenia	
	0	S1
Podstawowa cena	294,50 €	428,50 €
D wersja wzm. - całkowita grubość 28, 29 lub 32 mm (cena wraz z szybą podwójną)	10,00 €	14,00 €
o wersja wzm. - całkowita grubość 34 lub 36 mm (cena wraz z szybą potrójną)	15,00 €	57,00 €
p wersja wzm. - całkowita grubość 39 lub 44 mm (cena wraz z szybą potrójną)	20,00 €	62,00 €
ł wersja wzm. - całkowita grubość 49 lub 54 mm (cena wraz z szybą potrójną)	36,50 €	79,00 €
a wersja wzm. - całkowita grubość 59 lub 64 mm (cena wraz z szybą potrójną)	47,50 €	89,50 €
t tłumienie dźwięku 35 dB(spec.podwójna szyba, grubość wyp. 34 mm, ponad 34 mm po uzg.)	158,50 €	192,50 €
y wersja bezpieczna RC (spec. podwójna szyba, grubość wypełnienia ponad 27 mm)	68,50 €	154,50 €
usztynwienie TPR 10 mm *	68,50 €	78,50 €
rdzeń TPR 20 mm	133,00 €	142,50 €
piaskowana szyba SM-23		145,50 €
witraż SM-50		382,50 €
1 x szyba grupy 1		8,00 €
1 x szyba grupy 2		38,50 €
1 x szyba grupy 3		24,00 €
1 x szyba wypukła		147,50 €
dekor drewno (dekor) jednostronnie (obustronnie x 2)	94,50 €	94,50 €

* Wypełnienia drzwiowe z ABS z dekolorem drewno tylko ze wzmocnieniem TPR 10 mm, rdzeniem TPR, tłumieniem dźwięku. lub bezp. wersją, inaczej bez gwarancji.

S0

S1

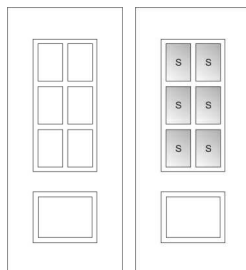

SP 1/1 (Spinel 1/1)	Warianty oszklenia	
	0	S1
Podstawowa cena	294,50 €	514,50 €
D wersja wzm. - całkowita grubość 28, 29 lub 32 mm (cena wraz z szybą podwójną)	10,00 €	17,50 €
o wersja wzm. - całkowita grubość 34 lub 36 mm (cena wraz z szybą potrójną)	15,00 €	142,50 €
p wersja wzm. - całkowita grubość 39 lub 44 mm (cena wraz z szybą potrójną)	20,00 €	147,00 €
ł wersja wzm. - całkowita grubość 49 lub 54 mm (cena wraz z szybą potrójną)	36,50 €	164,00 €
a wersja wzm. - całkowita grubość 59 lub 64 mm (cena wraz z szybą potrójną)	47,50 €	175,00 €
t tłumienie dźwięku 35 dB(spec.podwójna szyba, grubość wyp. 34 mm, ponad 34 mm po uzg.)	158,50 €	242,00 €
y wersja bezpieczna RC (spec. podwójna szyba, grubość wypełnienia ponad 27 mm)	68,50 €	190,50 €
usztynwienie TPR 10 mm *	68,50 €	78,50 €
rdzeń TPR 20 mm	133,00 €	142,50 €
witraż SP-05		377,00 €
piaskowana szyba SP-21		229,00 €
piaskowana szyba SP-22		229,00 €
1 x szyba grupy 1		15,00 €
1 x szyba grupy 2		74,50 €
1 x szyba grupy 3		46,00 €
dekor drewno (dekor) jednostronnie (obustronnie x 2)	94,50 €	94,50 €

* Wypełnienia drzwiowe z ABS z dekolorem drewno tylko ze wzmocnieniem TPR 10 mm, rdzeniem TPR, tłumieniem dźwięk. lub bezp. wersją, inaczej bez gwarancji.

S0

S1

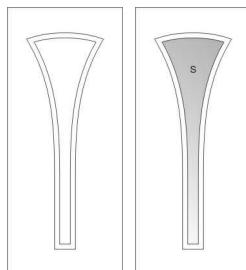

ST 1/1 (Stropnice 1/1)	Warianty oszklenia	
	0	S1
Podstawowa cena	315,00 €	403,50 €
D wersja wzm. - całkowita grubość 28, 29 lub 32 mm (cena wraz z szybą podwójną)	10,00 €	12,50 €
o wersja wzm. - całkowita grubość 34 lub 36 mm (cena wraz z szybą potrójną)	15,00 €	48,50 €
p wersja wzm. - całkowita grubość 39 lub 44 mm (cena wraz z szybą potrójną)	20,00 €	53,50 €
ł wersja wzm. - całkowita grubość 49 lub 54 mm (cena wraz z szybą potrójną)	36,50 €	70,00 €
a wersja wzm. - całkowita grubość 59 lub 64 mm (cena wraz z szybą potrójną)	47,50 €	81,00 €
t tłumienie dźwięku 35 dB(spec.podwójna szyba, grubość wyp. 34 mm, ponad 34 mm po uzg.)	158,50 €	189,50 €
y wersja bezpieczna RC (spec. podwójna szyba, grubość wypełnienia ponad 27 mm)	68,50 €	145,50 €
usztynwienie TPR 10 mm *	68,50 €	78,50 €
rdzeń TPR 20 mm	133,00 €	142,50 €
kratka M 60 8 mm obustronnie biała lub złota		34,00 €
kratka 18 mm obustronnie biała lub złota		42,00 €
18 mm dekor/biały lub obustronnie dekor		90,00 €
kratka M 61 8 mm obustronnie biała lub złota		45,00 €
kratka 18 mm obustronnie biała lub złota		53,00 €
18 mm dekor/biały lub obustronnie dekor		107,00 €
piaskowana szyba ST-22		140,00 €
witraż ST-50		259,50 €
witraż ST-51		259,50 €
1 x szyba grupy 1		6,00 €
1 x szyba grupy 2		29,50 €
1 x szyba grupy 3		18,00 €
dekor drewno (dekor) jednostronnie (obustronnie x 2)	94,50 €	94,50 €

* Wypełnienia drzwiowe z ABS z dekiem drewno tylko ze wzmocnieniem TPR 10 mm, rdzeniem TPR, tłumieniem dźwięk. lub bezp. wersją, inaczej bez gwarancji.

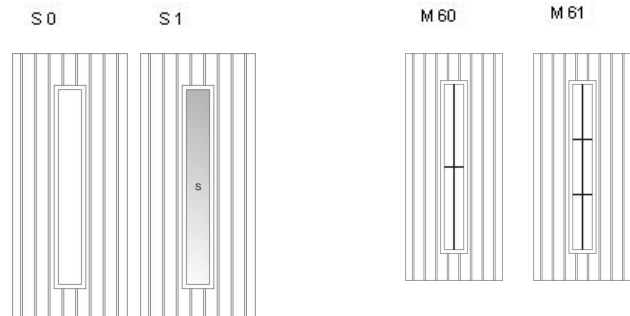

ST 1/2 (Stropnice 1/2)	Warianty oszklenia	
	0	S1
Podstawowa cena	277,00 €	365,50 €
D wersja wzm. - całkowita grubość 28, 29 lub 32 mm (cena wraz z szybą podwójną)	7,00 €	8,50 €
o wersja wzm. - całkowita grubość 34 lub 36 mm (cena wraz z szybą potrójną)	10,00 €	32,00 €
p wersja wzm. - całkowita grubość 39 lub 44 mm (cena wraz z szybą potrójną)	13,50 €	35,50 €
ł wersja wzm. - całkowita grubość 49 lub 54 mm (cena wraz z szybą potrójną)	24,00 €	46,50 €
a wersja wzm. - całkowita grubość 59 lub 64 mm (cena wraz z szybą potrójną)	31,00 €	53,50 €
t tłumienie dźwięku 35 dB(spec.podwójna szyba, grubość wyp. 34 mm, ponad 34 mm po uzg.)	119,50 €	144,00 €
y wersja bezpieczna RC (spec. podwójna szyba, grubość wypełnienia ponad 27 mm)	49,00 €	122,50 €
usztynwienie TPR 10 mm *	49,00 €	55,50 €
rdzeń TPR 20 mm	133,00 €	142,50 €
kratka M 60 8 mm obustronnie biała lub złota		34,00 €
kratka 18 mm obustronnie biała lub złota		42,00 €
18 mm dekor/biały lub obustronnie dekor		90,00 €
kratka M 61 8 mm obustronnie biała lub złota		45,00 €
kratka 18 mm obustronnie biała lub złota		53,00 €
18 mm dekor/biały lub obustronnie dekor		107,00 €
piaskowana szyba ST-22		140,00 €
witraż ST-50		259,50 €
witraż ST-51		259,50 €
1 x szyba grupy 1		6,00 €
1 x szyba grupy 2		29,50 €
1 x szyba grupy 3		18,00 €
dekor drewno (dekor) jednostronnie (obustronnie x 2)	81,00 €	81,00 €

* Wypełnienia drzwiowe z ABS z dekiem drewno tylko ze wzmocnieniem TPR 10 mm, rdzeniem TPR, tłumieniem dźwięk. lub bezp. wersją, inaczej bez gwarancji.

S 0

S 1

M 60

M 61

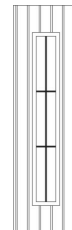
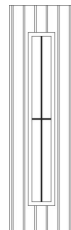
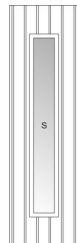
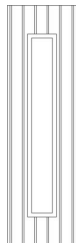

SV 1/1 (Svitava 1/1)	Warianty oszklenia	
	0	S2
Podstawowa cena	294,50 €	467,00 €
D wersja wzm. - całkowita grubość 28, 29 lub 32 mm (cena wraz z szybą podwójną)	10,00 €	15,50 €
o wersja wzm. - całkowita grubość 34 lub 36 mm (cena wraz z szybą potrójną)	15,00 €	95,00 €
p wersja wzm. - całkowita grubość 39 lub 44 mm (cena wraz z szybą potrójną)	20,00 €	100,00 €
ł wersja wzm. - całkowita grubość 49 lub 54 mm (cena wraz z szybą potrójną)	36,50 €	117,00 €
a wersja wzm. - całkowita grubość 59 lub 64 mm (cena wraz z szybą potrójną)	47,50 €	127,50 €
t tłumienie dźwięku 35 dB(spec.podwójna szyba, grubość wyp. 34 mm, ponad 34 mm po uzg.)	158,50 €	214,00 €
y wersja bezpieczna RC (spec. podwójna szyba, grubość wypełnienia ponad 27 mm)	68,50 €	169,00 €
usztynwienie TPR 10 mm *	68,50 €	78,50 €
rdzeń TPR 20 mm	133,00 €	142,50 €
witraż SV-02		394,50 €
piaskowana szyba SV-23		206,00 €
szyba stapiana SV-80		560,50 €
1 x szyba grupy 1		10,50 €
1 x szyba grupy 2		53,00 €
1 x szyba grupy 3		32,00 €
dekor drewno (dekor) jednostronnie (obustronnie x 2)	94,50 €	94,50 €

* Wypełnienia drzwiowe z ABS z dekretem drewno tylko ze wzmocnieniem TPR 10 mm, rdzeniem TPR, tłumieniem dźwięku. lub bezp. wersją, inaczej bez gwarancji.

S0

S2

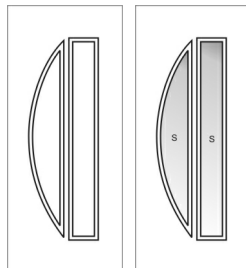

S0

S2

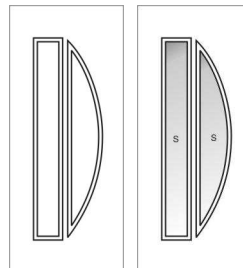

SZ 1/1 (Sázava 1/1)	Warianty oszklenia				
	0	S1	S2	S3	S4
Podstawowa cena	294,50 €	409,50 €	429,00 €	487,50 €	526,50 €
D wersja wzm. - całkowita grubość 28, 29 lub 32 mm (cena wraz z szybą podwójną)	10,00 €	11,50 €	12,00 €	12,50 €	14,00 €
o wersja wzm. - całkowita grubość 34 lub 36 mm (cena wraz z szybą potrójną)	15,00 €	51,00 €	66,50 €	86,50 €	102,50 €
p wersja wzm. - całkowita grubość 39 lub 44 mm (cena wraz z szybą potrójną)	20,00 €	56,00 €	71,50 €	91,50 €	107,50 €
ł wersja wzm. - całkowita grubość 49 lub 54 mm (cena wraz z szybą potrójną)	36,50 €	73,00 €	88,00 €	108,00 €	124,50 €
a wersja wzm. - całkowita grubość 59 lub 64 mm (cena wraz z szybą potrójną)	47,50 €	83,50 €	99,00 €	119,00 €	135,00 €
t tłumienie dźwięku 35 dB(spec.podwójna szyba, grubość wyp. 34 mm, ponad 34 mm po uzg.)	158,50 €	187,00 €	198,00 €	209,50 €	220,00 €
y wersja bezpieczna RC (spec. podwójna szyba, grubość wypełnienia ponad 27 mm)	68,50 €	137,00 €	160,50 €	169,50 €	180,50 €
usztynwienie TPR 10 mm *	68,50 €	78,50 €	78,50 €	78,50 €	78,50 €
rdzeń TPR 20 mm	133,00 €	142,50 €	142,50 €	142,50 €	142,50 €
piaskowana szyba SZ-21		88,50 €	175,00 €	214,50 €	263,00 €
witraż SZ-50		298,50 €	326,50 €	444,00 €	624,50 €
witraż SZ-52		246,50 €	361,00 €	479,00 €	607,50 €
1 x szyba grupy 1		4,00 €	9,00 €	10,50 €	12,50 €
1 x szyba grupy 2		21,00 €	44,50 €	53,50 €	64,50 €
1 x szyba grupy 3		12,50 €	27,50 €	33,00 €	40,00 €
dekór drewno (dekór) jednostronnie (obustronnie x 2)	94,50 €	94,50 €	94,50 €	94,50 €	94,50 €

* Wypełnienia drzwiowe z ABS z dekokrem drewno tylko ze wzmocnieniem TPR 10 mm, rdzeniem TPR, tłumieniem dźwięku. lub bezp. wersją, inaczej bez gwarancji.

S0 S1 S2 S3 S4

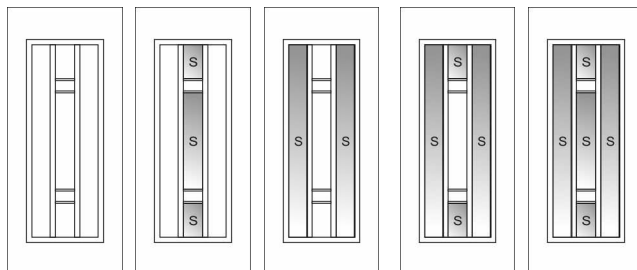

SZ 1/2 (Sázava 1/2)	Warianty oszklenia		
	0	S1	S2
Podstawowa cena	261,00 €	376,00 €	334,50 €
D wersja wzm. - całkowita grubość 28, 29 lub 32 mm (cena wraz z szybą podwójną)	7,00 €	8,00 €	7,00 €
o wersja wzm. - całkowita grubość 34 lub 36 mm (cena wraz z szybą potrójną)	10,00 €	34,00 €	23,00 €
p wersja wzm. - całkowita grubość 39 lub 44 mm (cena wraz z szybą potrójną)	13,50 €	37,00 €	26,50 €
ł wersja wzm. - całkowita grubość 49 lub 54 mm (cena wraz z szybą potrójną)	24,00 €	48,00 €	37,00 €
a wersja wzm. - całkowita grubość 59 lub 64 mm (cena wraz z szybą potrójną)	31,00 €	55,00 €	44,00 €
t tłumienie dźwięku 35 dB(spec.podwójna szyba, grubość wyp. 34 mm, ponad 34 mm po uzg.)	119,50 €	141,50 €	139,50 €
y wersja bezpieczna RC (spec. podwójna szyba, grubość wypełnienia ponad 27 mm)	49,00 €	114,00 €	102,00 €
usztynwienie TPR 10 mm *	49,00 €	55,50 €	55,50 €
rdzeń TPR 20 mm	133,00 €	142,50 €	142,50 €
piaskowana szyba SZ-21		88,50 €	40,50 €
witraż SZ-50		298,50 €	118,50 €
witraż SZ-52		246,50 €	118,50 €
1 x szyba grupy 1		4,00 €	2,00 €
1 x szyba grupy 2		21,00 €	9,00 €
1 x szyba grupy 3		12,50 €	5,50 €
dekor drewno (dekor) jednostronnie (obustronnie x 2)	81,00 €	81,00 €	81,00 €

* Wypełnienia drzwiowe z ABS z dekokrem drewno tylko ze wzmocnieniem TPR 10 mm, rdzeniem TPR, tłumieniem dźwięku. lub bezp. wersją, inaczej bez gwarancji.

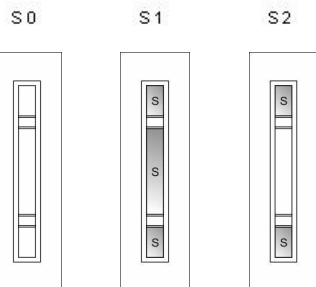

TO 1/1 (Topas 1/1)	Warianty oszklenia		
	0	S1	S6
Podstawowa cena	294,50 €	367,50 €	409,00 €
D wersja wzm. - całkowita grubość 28, 29 lub 32 mm (cena wraz z szybą podwójną)	10,00 €	11,50 €	13,50 €
o wersja wzm. - całkowita grubość 34 lub 36 mm (cena wraz z szybą potrójną)	15,00 €	42,00 €	68,50 €
p wersja wzm. - całkowita grubość 39 lub 44 mm (cena wraz z szybą potrójną)	20,00 €	47,00 €	73,50 €
ł wersja wzm. - całkowita grubość 49 lub 54 mm (cena wraz z szybą potrójną)	36,50 €	63,50 €	90,00 €
a wersja wzm. - całkowita grubość 59 lub 64 mm (cena wraz z szybą potrójną)	47,50 €	74,50 €	101,00 €
t tłumienie dźwięku 35 dB(spec.podwójna szyba, grubość wyp. 34 mm, ponad 34 mm po uzg.)	158,50 €	186,50 €	197,00 €
y wersja bezpieczna RC (spec. podwójna szyba, grubość wypełnienia ponad 27 mm)	68,50 €	132,00 €	151,00 €
usztynienie TPR 10 mm *	68,50 €	78,50 €	78,50 €
rdzeń TPR 20 mm	133,00 €	142,50 €	142,50 €
kratka M 60 8 mm obustronnie biała lub złota			29,50 €
kratka 18 mm obustronnie biała lub złota			36,00 €
18 mm dekor/biały lub obustronnie dekor			76,00 €
kratka M 61 8 mm obustronnie biała lub złota			42,50 €
kratka 18 mm obustronnie biała lub złota			49,00 €
18 mm dekor/biały lub obustronnie dekor			99,00 €
piaskowana szyba TO-24			128,00 €
witraż TO-50		138,00 €	309,00 €
piasek z dekokem TO-70			170,50 €
1 x szyba grupy 1		3,50 €	7,00 €
1 x szyba grupy 2		16,00 €	35,00 €
1 x szyba grupy 3		10,00 €	21,50 €
1 x szyba wypukła		60,00 €	132,50 €
dekor drewno (dekor) jednostronnie (obustronnie x 2)	94,50 €	94,50 €	94,50 €

* Wypełnienia drzwiowe z ABS z dekokem drewno tylko ze wzmocnieniem TPR 10 mm, rdzeniem TPR, tłumieniem dźwięk. lub bezp. wersją, inaczej bez gwarancji.

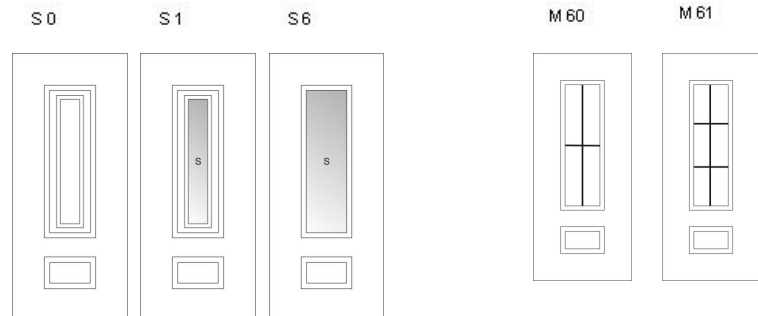

TR 1/1 (Trnava 1/1)	Warianty oszklenia	
	0	S1
Podstawowa cena	338,50 €	448,00 €
D wersja wzm. - całkowita grubość 28, 29 lub 32 mm (cena wraz z szybą podwójną)	10,00 €	12,00 €
o wersja wzm. - całkowita grubość 34 lub 36 mm (cena wraz z szybą potrójną)	15,00 €	68,50 €
p wersja wzm. - całkowita grubość 39 lub 44 mm (cena wraz z szybą potrójną)	20,00 €	73,50 €
ł wersja wzm. - całkowita grubość 49 lub 54 mm (cena wraz z szybą potrójną)	36,50 €	90,00 €
a wersja wzm. - całkowita grubość 59 lub 64 mm (cena wraz z szybą potrójną)	47,50 €	101,00 €
t tłumienie dźwięku 35 dB(spec.podwójna szyba, grubość wyp. 34 mm, ponad 34 mm po uzg.)	158,50 €	195,00 €
y wersja bezpieczna RC (spec. podwójna szyba, grubość wypełnienia ponad 27 mm)	68,50 €	138,00 €
usztynienie TPR 10 mm *	68,50 €	78,50 €
rdzeń TPR 20 mm	133,00 €	142,50 €
kratka M 60 8 mm obustronnie biała lub złota		28,50 €
kratka 18 mm obustronnie biała lub złota		34,00 €
18 mm dekor/biały lub obustronnie dekor		72,00 €
kratka M 61 8 mm obustronnie biała lub złota		39,50 €
kratka 18 mm obustronnie biała lub złota		44,50 €
18 mm dekor/biały lub obustronnie dekor		88,50 €
piaskowana szyba TR-22		86,00 €
piaskowana szyba TR-23		86,00 €
witraż TR-50		199,00 €
1 x szyba grupy 1		4,50 €
1 x szyba grupy 2		22,00 €
1 x szyba grupy 3		13,50 €
dekor drewno (dekor) jednostronnie (obustronnie x 2)	94,50 €	94,50 €

* Wypełnienia drzwiowe z ABS z dekiem drewno tylko ze wzmocnieniem TPR 10 mm, rdzeniem TPR, tłumieniem dźwięku. lub bezp. wersją, inaczej bez gwarancji.

S 0

S 1

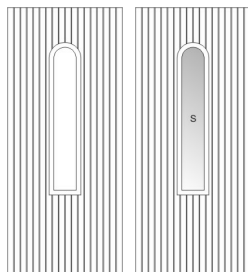

M 60

M 61

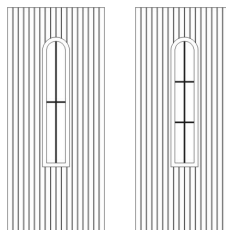

TR 1/2 (Trnava 1/2)	Warianty oszklenia	
	0	S1
Podstawowa cena	289,00 €	398,50 €
D wersja wzm. - całkowita grubość 28, 29 lub 32 mm (cena wraz z szybą podwójną)	7,00 €	8,50 €
o wersja wzm. - całkowita grubość 34 lub 36 mm (cena wraz z szybą potrójną)	10,00 €	45,00 €
p wersja wzm. - całkowita grubość 39 lub 44 mm (cena wraz z szybą potrójną)	13,50 €	48,50 €
ł wersja wzm. - całkowita grubość 49 lub 54 mm (cena wraz z szybą potrójną)	24,00 €	59,50 €
a wersja wzm. - całkowita grubość 59 lub 64 mm (cena wraz z szybą potrójną)	31,00 €	66,50 €
t tłumienie dźwięku 35 dB(spec.podwójna szyba, grubość wyp. 34 mm, ponad 34 mm po uzg.)	119,50 €	142,50 €
y wersja bezpieczna RC (spec. podwójna szyba, grubość wypełnienia ponad 27 mm)	49,00 €	115,00 €
usztynwienie TPR 10 mm *	49,00 €	55,50 €
rdzeń TPR 20 mm	133,00 €	142,50 €
kratka M 60 8 mm obustronnie biała lub złota		28,50 €
kratka 18 mm obustronnie biała lub złota		34,00 €
18 mm dekor/biały lub obustronnie dekor		72,00 €
kratka M 61 8 mm obustronnie biała lub złota		39,50 €
kratka 18 mm obustronnie biała lub złota		44,50 €
18 mm dekor/biały lub obustronnie dekor		88,50 €
piaskowana szyba TR-22		86,00 €
piaskowana szyba TR-23		86,00 €
witraż TR-50		199,00 €
1 x szyba grupy 1		4,50 €
1 x szyba grupy 2		22,00 €
1 x szyba grupy 3		13,50 €
dekor drewno (dekor) jednostronnie (obustronnie x 2)	81,00 €	81,00 €

* Wypełnienia drzwiowe z ABS z dekretem drewno tylko ze wzmocnieniem TPR 10 mm, rdzeniem TPR, tłumieniem dźwięku. lub bezp. wersją, inaczej bez gwarancji.

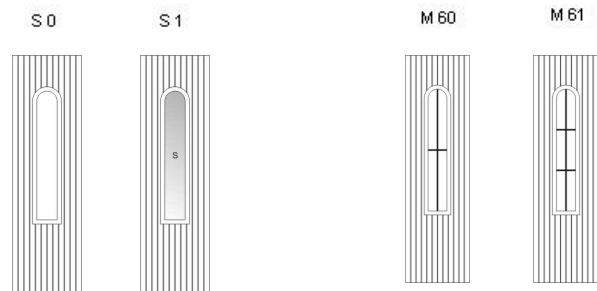

TY 1/1 (Tyrkys 1/1)	Warianty oszklenia			
	0	S1	S2	S3
Podstawowa cena	294,50 €	368,50 €	424,50 €	433,00 €
D wersja wzm. - całkowita grubość 28, 29 lub 32 mm (cena wraz z szybą podwójną)	10,00 €	11,50 €	13,50 €	13,50 €
o wersja wzm. - całkowita grubość 34 lub 36 mm (cena wraz z szybą potrójną)	15,00 €	43,00 €	71,50 €	77,00 €
p wersja wzm. - całkowita grubość 39 lub 44 mm (cena wraz z szybą potrójną)	20,00 €	48,00 €	76,00 €	82,00 €
ł wersja wzm. - całkowita grubość 49 lub 54 mm (cena wraz z szybą potrójną)	36,50 €	64,50 €	93,00 €	99,00 €
a wersja wzm. - całkowita grubość 59 lub 64 mm (cena wraz z szybą potrójną)	47,50 €	75,50 €	104,00 €	109,50 €
t tłumienie dźwięku 35 dB(spec.podwójna szyba, grubość wyp. 34 mm, ponad 34 mm po uzg.)	158,50 €	186,00 €	198,00 €	201,50 €
y wersja bezpieczna RC (spec. podwójna szyba, grubość wypełnienia ponad 27 mm)	68,50 €	131,50 €	146,50 €	150,50 €
usztynwienie TPR 10 mm *	68,50 €	78,50 €	78,50 €	78,50 €
rdzeń TPR 20 mm	133,00 €	142,50 €	142,50 €	142,50 €
witraż TY-05		134,00 €	267,50 €	269,00 €
piaskowana szyba TY-21		64,00 €	128,50 €	129,00 €
piaskowana szyba TY-22		64,00 €	128,50 €	129,00 €
1 x szyba grupy 1		3,00 €	6,00 €	7,00 €
1 x szyba grupy 2		15,50 €	30,50 €	34,50 €
1 x szyba grupy 3		9,50 €	18,50 €	21,50 €
dekor drewno (dekor) jednostronnie (obustronnie x 2)	94,50 €	94,50 €	94,50 €	94,50 €

* Wypełnienia drzwiowe z ABS z dekolorem drewno tylko ze wzmocnieniem TPR 10 mm, rdzeniem TPR, tłumieniem dźwięk. lub bezp. wersją, inaczej bez gwarancji.

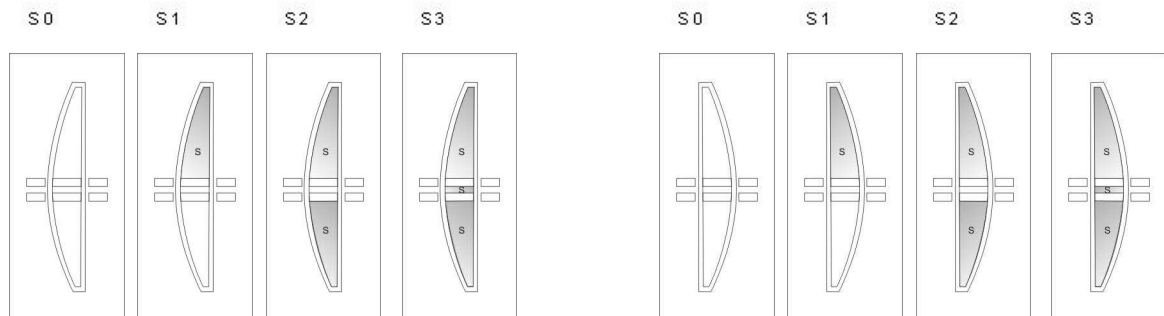

VL 1/1 (Vltavín 1/1)	Warianty oszklenia					
	0	S1	S2	S3	S4	S5
Podstawowa cena	294,50 €	355,50 €	377,50 €	401,00 €	424,50 €	446,50 €
D wersja wzm. - całkowita grubość 28, 29 lub 32 mm (cena wraz z szybą podwójną)	10,00 €	11,00 €	11,00 €	11,00 €	11,00 €	11,00 €
o wersja wzm. - całkowita grubość 34 lub 36 mm (cena wraz z szybą potrójną)	15,00 €	35,00 €	41,50 €	47,50 €	54,00 €	60,00 €
p wersja wzm. - całkowita grubość 39 lub 44 mm (cena wraz z szybą potrójną)	20,00 €	40,00 €	46,50 €	52,50 €	59,00 €	64,50 €
ł wersja wzm. - całkowita grubość 49 lub 54 mm (cena wraz z szybą potrójną)	36,50 €	56,50 €	63,00 €	69,00 €	75,50 €	81,50 €
a wersja wzm. - całkowita grubość 59 lub 64 mm (cena wraz z szybą potrójną)	47,50 €	67,50 €	74,00 €	80,00 €	86,50 €	92,50 €
t tłumienie dźwięku 35 dB(spec.podwójna szyba, grubość wyp. 34 mm, ponad 34 mm po uzg.)	158,50 €	185,00 €	185,50 €	186,00 €	186,50 €	190,00 €
y wersja bezpieczna RC (spec. podwójna szyba, grubość wypełnienia ponad 27 mm)	68,50 €	125,50 €	128,00 €	131,00 €	133,50 €	136,50 €
usztynwienie TPR 10 mm *	68,50 €	78,50 €	78,50 €	78,50 €	78,50 €	78,50 €
rdzeń TPR 20 mm	133,00 €	142,50 €	142,50 €	142,50 €	142,50 €	142,50 €
kratka M 60 8 mm obustronnie biała lub złota		10,50 €	10,50 €	10,50 €	10,50 €	10,50 €
kratka 18 mm obustronnie biała lub złota		14,00 €	14,00 €	14,00 €	14,00 €	14,00 €
18 mm dekor/biały lub obustronnie dekor		32,00 €	32,00 €	32,00 €	32,00 €	32,00 €
witraż VL-04		68,00 €	101,00 €	133,50 €	166,50 €	199,50 €
piaskowana szyba VL-24		40,50 €	60,00 €	80,00 €	100,00 €	120,00 €
piaskowana szyba VL-25		40,50 €	60,00 €	80,00 €	100,00 €	120,00 €
1 x szyba grupy 1		2,00 €	2,50 €	3,00 €	3,50 €	4,00 €
1 x szyba grupy 2		9,50 €	12,00 €	15,00 €	17,50 €	20,50 €
1 x szyba grupy 3		6,00 €	8,00 €	9,50 €	11,00 €	12,50 €
dekor drewno (dekor) jednostronnie (obustronnie x 2)	94,50 €	94,50 €	94,50 €	94,50 €	94,50 €	94,50 €

* Wypełnienia drzwiowe z ABS z dekolorem drewno tylko ze wzmocnieniem TPR 10 mm, rdzeniem TPR, tłumieniem dźwięk. lub bezp. wersją, inaczej bez gwarancji.



VU 1/1 (Vuznice 1/1)	Warianty oszklenia	
	0	S1
Podstawowa cena	294,50 €	421,00 €
D wersja wzm. - całkowita grubość 28, 29 lub 32 mm (cena wraz z szybą podwójną)	10,00 €	12,00 €
o wersja wzm. - całkowita grubość 34 lub 36 mm (cena wraz z szybą potrójną)	15,00 €	63,50 €
p wersja wzm. - całkowita grubość 39 lub 44 mm (cena wraz z szybą potrójną)	20,00 €	68,50 €
ł wersja wzm. - całkowita grubość 49 lub 54 mm (cena wraz z szybą potrójną)	36,50 €	85,50 €
a wersja wzm. - całkowita grubość 59 lub 64 mm (cena wraz z szybą potrójną)	47,50 €	96,00 €
t tłumienie dźwięku 35 dB(spec.podwójna szyba, grubość wyp. 34 mm, ponad 34 mm po uzg.)	158,50 €	195,50 €
y wersja bezpieczna RC (spec. podwójna szyba, grubość wypełnienia ponad 27 mm)	68,50 €	154,50 €
usztynienie TPR 10 mm *	68,50 €	78,50 €
rdzeń TPR 20 mm	133,00 €	142,50 €
kratka M 60 8 mm obustronnie biała lub złota		55,00 €
kratka 18 mm obustronnie biała lub złota		66,00 €
18 mm dekor/biały lub obustronnie dekor		139,00 €
kratka M 61 8 mm obustronnie biała lub złota		76,50 €
kratka 18 mm obustronnie biała lub złota		87,00 €
18 mm dekor/biały lub obustronnie dekor		170,50 €
witraż VU-03		274,50 €
piaskowana szyba VU-21		146,00 €
piasek z dekokrem VU-70		170,50 €
1 x szyba grupy 1		8,00 €
1 x szyba grupy 2		38,50 €
1 x szyba grupy 3		23,50 €
dekor drewno (dekor) jednostronnie (obustronnie x 2)	94,50 €	94,50 €

* Wypełnienia drzwiowe z ABS z dekokrem drewno tylko ze wzmocnieniem TPR 10 mm, rdzeniem TPR, tłumieniem dźwięku. lub bezp. wersją, inaczej bez gwarancji.

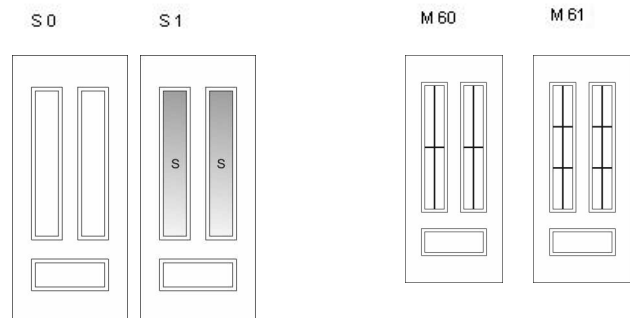

VU 1/2 (Vuznice 1/2)	Warianty oszklenia	
	0	S1
Podstawowa cena	261,00 €	333,00 €
D wersja wzm. - całkowita grubość 28, 29 lub 32 mm (cena wraz z szybą podwójną)	7,00 €	8,00 €
o wersja wzm. - całkowita grubość 34 lub 36 mm (cena wraz z szybą potrójną)	10,00 €	26,50 €
p wersja wzm. - całkowita grubość 39 lub 44 mm (cena wraz z szybą potrójną)	13,50 €	29,50 €
ł wersja wzm. - całkowita grubość 49 lub 54 mm (cena wraz z szybą potrójną)	24,00 €	40,50 €
a wersja wzm. - całkowita grubość 59 lub 64 mm (cena wraz z szybą potrójną)	31,00 €	47,50 €
t tłumienie dźwięku 35 dB(spec.podwójna szyba, grubość wyp. 34 mm, ponad 34 mm po uzg.)	119,50 €	141,50 €
y wersja bezpieczna RC (spec. podwójna szyba, grubość wypełnienia ponad 27 mm)	49,00 €	112,50 €
usztynwienie TPR 10 mm *	49,00 €	55,50 €
rdzeń TPR 20 mm	133,00 €	142,50 €
kratka M 60 8 mm obustronnie biała lub złota		28,00 €
kratka 18 mm obustronnie biała lub złota		33,50 €
18 mm dekor/biały lub obustronnie dekor		69,50 €
kratka M 61 8 mm obustronnie biała lub złota		38,00 €
kratka 18 mm obustronnie biała lub złota		43,50 €
18 mm dekor/biały lub obustronnie dekor		85,50 €
witraż VU-03		137,50 €
piaskowana szyba VU-21		73,50 €
piasek z dekokrem VU-70		85,50 €
1 x szyba grupy 1		4,00 €
1 x szyba grupy 2		19,00 €
1 x szyba grupy 3		12,00 €
dekor drewno (dekor) jednostronnie (obustronnie x 2)	81,00 €	81,00 €

* Wypełnienia drzwiowe z ABS z dekokrem drewno tylko ze wzmocnieniem TPR 10 mm, rdzeniem TPR, tłumieniem dźwięk. lub bezp. wersją, inaczej bez gwarancji.

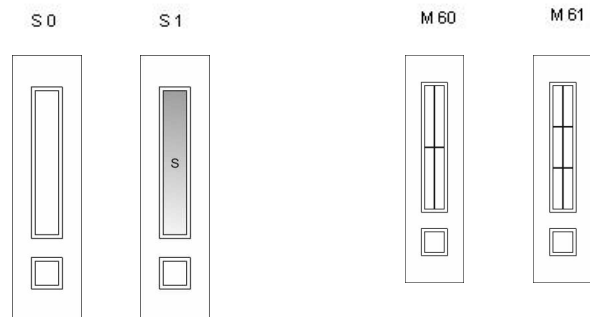

VY 1/1 (Vydra 1/1)	Warianty oszklenia	
	0	S1
Podstawowa cena	294,50 €	345,00 €
D wersja wzm. - całkowita grubość 28, 29 lub 32 mm (cena wraz z szybą podwójną)	10,00 €	11,00 €
o wersja wzm. - całkowita grubość 34 lub 36 mm (cena wraz z szybą potrójną)	15,00 €	27,50 €
p wersja wzm. - całkowita grubość 39 lub 44 mm (cena wraz z szybą potrójną)	20,00 €	32,00 €
ł wersja wzm. - całkowita grubość 49 lub 54 mm (cena wraz z szybą potrójną)	36,50 €	49,00 €
a wersja wzm. - całkowita grubość 59 lub 64 mm (cena wraz z szybą potrójną)	47,50 €	60,00 €
t tłumienie dźwięku 35 dB(spec.podwójna szyba, grubość wyp. 34 mm, ponad 34 mm po uzg.)	158,50 €	185,00 €
y wersja bezpieczna RC (spec. podwójna szyba, grubość wypełnienia ponad 27 mm)	68,50 €	124,50 €
usztynwienie TPR 10 mm *	68,50 €	78,50 €
rdzeń TPR 20 mm	133,00 €	142,50 €
1 x szyba grupy 1		2,00 €
1 x szyba grupy 2		8,50 €
1 x szyba grupy 3		5,00 €
dekor drewno (dekor) jednostronnie (obustronnie x 2)	94,50 €	94,50 €

* Wypełnienia drzwiowe z ABS z dekolorem drewno tylko ze wzmocnieniem TPR 10 mm, rdzeniem TPR, tłumieniem dźwięk. lub bezp. wersją, inaczej bez gwarancji.

S0

S1

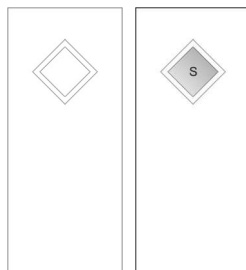

Panele formatu 2/1	Typ wypełnienia						
	Panel D	Panel E	Panel F	Panel G	Panel H	Panel I	Panel J
Podstawowa cena	167,00 €	167,00 €	167,00 €	167,00 €	167,00 €	167,00 €	167,00 €
D wersja wzmocniona - całkowita grubość wypełnienia 28, 29 lub 32 mm	5,00 €	5,00 €	5,00 €	5,00 €	5,00 €	5,00 €	5,00 €
o wersja wzmocniona - całkowita grubość wypełnienia 34 lub 36 mm	8,00 €	8,00 €	8,00 €	8,00 €	8,00 €	8,00 €	8,00 €
p wersja wzmocniona - całkowita grubość wypełnienia 39 lub 44 mm	10,00 €	10,00 €	10,00 €	10,00 €	10,00 €	10,00 €	10,00 €
ł wersja wzmocniona - całkowita grubość wypełnienia 49 lub 54 mm	19,00 €	19,00 €	19,00 €	19,00 €	19,00 €	19,00 €	19,00 €
a wersja wzmocniona - całkowita grubość wypełnienia 59 lub 64 mm	25,50 €	25,50 €	25,50 €	25,50 €	25,50 €	25,50 €	25,50 €
t tłumienie dźwięku 35 dB (grubość wypełnienia 34 mm, ponad 34 mm po uzgodnieniu)	95,50 €	95,50 €	95,50 €	95,50 €	95,50 €	95,50 €	95,50 €
y wersja bezpieczna RC	37,00 €	37,00 €	37,00 €	37,00 €	37,00 €	37,00 €	37,00 €
usztynienie TPR 10 mm *	37,00 €	37,00 €	37,00 €	37,00 €	37,00 €	37,00 €	37,00 €
rdzeń TPR 20 mm	71,50 €	71,50 €	71,50 €	71,50 €	71,50 €	71,50 €	71,50 €
dekor drewno (dekor) jednostronnie (obustronnie x 2)	49,00 €	49,00 €	49,00 €	49,00 €	49,00 €	49,00 €	49,00 €

* Wypełnienia drzwiowe z ABS z dekolorem drewno tylko ze wzmocnieniem TPR 10 mm, rdzeniem TPR, tłumieniem dźwięk. lub bezp. wersją, inaczej bez gwarancji.

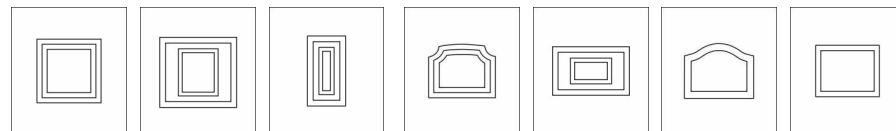

Panele formatu 2/1	Typ wypełnienia					
	Panel K	Panel L	Panel M	Panel N	Panel O	Panel P
Podstawowa cena	178,00 €	178,00 €	167,00 €	167,00 €	167,00 €	167,00 €
D wersja wzmocniona - całkowita grubość wypełnienia 28, 29 lub 32 mm	5,00 €	5,00 €	5,00 €	5,00 €	5,00 €	5,00 €
o wersja wzmocniona - całkowita grubość wypełnienia 34 lub 36 mm	8,00 €	8,00 €	8,00 €	8,00 €	8,00 €	8,00 €
p wersja wzmocniona - całkowita grubość wypełnienia 39 lub 44 mm	10,00 €	10,00 €	10,00 €	10,00 €	10,00 €	10,00 €
ł wersja wzmocniona - całkowita grubość wypełnienia 49 lub 54 mm	19,00 €	19,00 €	19,00 €	19,00 €	19,00 €	19,00 €
a wersja wzmocniona - całkowita grubość wypełnienia 59 lub 64 mm	25,50 €	25,50 €	25,50 €	25,50 €	25,50 €	25,50 €
t tłumienie dźwięku 35 dB (grubość wypełnienia 34 mm, ponad 34 mm po uzgodnieniu)	95,50 €	95,50 €	95,50 €	95,50 €	95,50 €	95,50 €
y wersja bezpieczna RC	37,00 €	37,00 €	37,00 €	37,00 €	37,00 €	37,00 €
usztynienie TPR 10 mm *	37,00 €	37,00 €	37,00 €	37,00 €	37,00 €	37,00 €
rdzeń TPR 20 mm	71,50 €	71,50 €	71,50 €	71,50 €	71,50 €	71,50 €
dekor drewno (dekor) jednostronnie (obustronnie x 2)	49,00 €	49,00 €	49,00 €	49,00 €	49,00 €	49,00 €

* Wypełnienia drzwiowe z ABS z dekokrem drewno tylko ze wzmocnieniem TPR 10 mm, rdzeniem TPR, tłumieniem dźwięk. lub bezp. wersją, inaczej bez gwarancji.

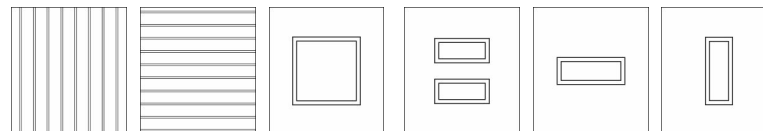

Plastikowe wypełnienia drzwiowe - seria K	Typ wypełnienia			
	K 00	K 00 1/2	K 01	K 02
Podstawowa cena (obustronnie białe, bez ramki)	267,50 €	234,00 €	497,50 €	487,00 €
D wersja wzm. - całkowita grubość 28, 29 lub 32 mm (cena wraz z szybą podwójną)	10,00 €	7,00 €	10,00 €	12,50 €
o wersja wzm. - całkowita grubość 34 lub 36 mm (cena wraz z szybą potrójną)	15,00 €	10,00 €	70,00 €	87,00 €
p wersja wzm. - całkowita grubość 39 lub 44 mm (cena wraz z szybą potrójną)	20,00 €	13,50 €	75,00 €	92,00 €
ł wersja wzm. - całkowita grubość 49 lub 54 mm (cena wraz z szybą potrójną)	36,50 €	24,00 €	92,00 €	108,50 €
a wersja wzm. - całkowita grubość 59 lub 64 mm (cena wraz z szybą potrójną)	47,50 €	31,00 €	102,50 €	119,50 €
t tłumienie dźwięku 35 dB(spec.podwójna szyba, grubość wyp. 34 mm, ponad 34 mm po uzg.)	158,50 €	119,50 €	194,50 €	207,00 €
y wersja bezpieczna RC (spec. podwójna szyba, grubość wypełnienia ponad 27 mm)	68,50 €	49,00 €	132,00 €	152,50 €
usztynwienie TPR 10 mm *	68,50 €	49,00 €	78,50 €	78,50 €
rdzeń TPR 20 mm	133,00 €	133,00 €	142,50 €	142,50 €
piaskowana szyba K 01/22			179,50 €	
piaskowana szyba K 02/20				206,00 €
piaskowana szyba K 02/21				206,00 €
1 x szyba grupy 1			3,50 €	7,50 €
1 x szyba grupy 2			16,00 €	36,50 €
1 x szyba grupy 3			10,00 €	22,50 €
ABS dekor drewno (dekor) jednostronnie (obustronnie x 2)	94,50 €	81,00 €	94,50 €	94,50 €
dekor drewno (dekor) nałożony (na 1 stronę) **	130,50 €	130,50 €	130,50 €	130,50 €
wersja nakładana jednostronna	334,00 €	352,00 €	334,00 €	334,00 €
metal., strukt. i spec. kolor RAL - magazynowy (na nałożonej stronie)	65,50 €	65,50 €	65,50 €	65,50 €
met., strukt. i spec. kolor RAL - na zamówienie (na nałożonej stronie)	101,00 €	101,00 €	101,00 €	101,00 €
pozostałe kolory RAL (na nałożonej stronie)	49,00 €	49,00 €	49,00 €	49,00 €
1 x AX ramka ***			100,00 €	182,00 €
1 x ozdobne paski AX ****			60,00 €	

Maks. wymiary wstawiane: dekor 940x2200 mm, pozostałe 1000x2200 mm. Maks. wymiary nałożenia: dekor 1130x2400 mm, pozostałe 1200x2400 mm.

* Wypełnienia drzwiowe z ABS z dekolorem drewno tylko ze wzmocnieniem TPR 10 mm, rdzeniem TPR, tłumieniem dźwięk. lub bezp. wersją, inaczej bez gwarancji.

** Dla (drewno)dekorów z wyj. dąb zł.(Renolit 2178.001-167), orzech(Renolit 2178.007), szary antracyt (Renolit 701605-167), szary antracyt gładki (Renolit 701605-083) cena wersji nakładanej wzrasta o 203,50 € brutto

*** Za ramki AK dopłata 25% brutto.

**** Za paski AK dopłata 30% brutto.



Plastikowe wypełnienia drzwiowe - seria K	Typ wypełnienia			
	K 03	K 04	K 05	K 06
Podstawowa cena (obustronnie białe, bez ramki)	625,00 €	493,00 €	483,00 €	427,50 €
D wersja wzm. - całkowita grubość 28, 29 lub 32 mm (cena wraz z szybą podwójną)	10,50 €	17,50 €	15,00 €	15,00 €
o wersja wzm. - całkowita grubość 34 lub 36 mm (cena wraz z szybą potrójną)	137,50 €	139,00 €	108,50 €	81,50 €
p wersja wzm. - całkowita grubość 39 lub 44 mm (cena wraz z szybą potrójną)	142,50 €	144,00 €	113,50 €	86,50 €
ł wersja wzm. - całkowita grubość 49 lub 54 mm (cena wraz z szybą potrójną)	159,00 €	160,50 €	130,50 €	103,00 €
a wersja wzm. - całkowita grubość 59 lub 64 mm (cena wraz z szybą potrójną)	170,00 €	171,50 €	141,00 €	114,00 €
t tłumienie dźwięku 35 dB(spec.podwójna szyba, grubość wyp. 34 mm, ponad 34 mm po uzg.)	232,00 €	240,00 €	222,00 €	207,00 €
y wersja bezpieczna RC (spec. podwójna szyba, grubość wypełnienia ponad 27 mm)	152,50 €	189,50 €	175,00 €	167,00 €
usztynwienie TPR 10 mm *	78,50 €	78,50 €	78,50 €	78,50 €
rdzeń TPR 20 mm	142,50 €	142,50 €	142,50 €	142,50 €
piaskowana szyba K 03/21	195,50 €			
piaskowana szyba K 03/22	195,50 €			
piaskowana szyba K 04/20		248,00 €		
piaskowana szyba K 04/21		248,00 €		
piaskowana szyba K 05/20			226,50 €	
piaskowana szyba K 05/22			226,50 €	
piaskowana szyba K 06/22				171,50 €
piaskowana szyba K 06/23				171,50 €
1 x szyba grupy 1	7,50 €	14,50 €	11,50 €	10,00 €
1 x szyba grupy 2	36,50 €	73,50 €	59,00 €	51,00 €
1 x szyba grupy 3	22,50 €	44,50 €	36,00 €	31,00 €
ABS dekor drewno (dekor) jednostronnie (obustronnie x 2)	94,50 €	94,50 €	94,50 €	94,50 €
dekor drewno (dekor) nałożony (na 1 stronę) **	130,50 €	130,50 €	130,50 €	130,50 €
wersja nakładana jednostronna	334,00 €	334,00 €	334,00 €	334,00 €
metal., strukt. i spec. kolor RAL - magazynowy (na nałożonej stronie)	65,50 €	65,50 €	65,50 €	65,50 €
met., strukt. i spec. kolor RAL - na zamówienie (na nałożonej stronie)	101,00 €	101,00 €	101,00 €	101,00 €
pozostałe kolory RAL (na nałożonej stronie)	49,00 €	49,00 €	49,00 €	49,00 €
1 x AX ramka ***	157,50 €	151,00 €	176,00 €	135,50 €

Maks. wymiary wstawiane: dekor 940x2200 mm, pozostałe 1000x2200 mm. Maks. wymiary nałożenia: dekor 1130x2400 mm, pozostałe 1200x2400 mm.

* Wypełnienia drzwiowe z ABS z dekolorem drewno tylko ze wzmocnieniem TPR 10 mm, rdzeniem TPR, tłumieniem dźwięku. lub bezp. wersją, inaczej bez gwarancji.

** Dla (drewno)dekorów z wyj. dąb zł.(Renolit 2178.001-167), orzech(Renolit 2178.007), szary antracyt (Renolit 701605-167), szary antracyt gładki (Renolit 701605-083) cena wersji nakładanej wzrasta o 203,50 € brutto

*** Za ramki AK dopłata 25% brutto.

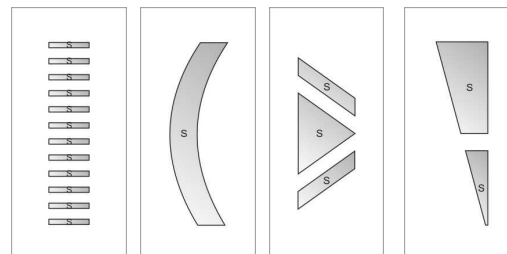

Plastikowe wypełnienia drzwiowe - seria K	Typ wypełnienia			
	K 07	K 08	K 09	K 10
Podstawowa cena (obustronnie białe, bez ramki)	417,50 €	450,00 €	388,50 €	406,50 €
D wersja wzm. - całkowita grubość 28, 29 lub 32 mm (cena wraz z szybą podwójną)	15,00 €	11,50 €	14,50 €	14,50 €
o wersja wzm. - całkowita grubość 34 lub 36 mm (cena wraz z szybą potrójną)	85,00 €	87,00 €	63,50 €	78,50 €
p wersja wzm. - całkowita grubość 39 lub 44 mm (cena wraz z szybą potrójną)	89,50 €	92,00 €	68,50 €	83,00 €
ł wersja wzm. - całkowita grubość 49 lub 54 mm (cena wraz z szybą potrójną)	106,50 €	108,50 €	85,50 €	100,00 €
a wersja wzm. - całkowita grubość 59 lub 64 mm (cena wraz z szybą potrójną)	117,50 €	119,50 €	96,00 €	111,00 €
t tłumienie dźwięku 35 dB(spec.podwójna szyba, grubość wyp. 34 mm, ponad 34 mm po uzg.)	208,50 €	204,50 €	196,00 €	203,50 €
y wersja bezpieczna RC (spec. podwójna szyba, grubość wypełnienia ponad 27 mm)	166,50 €	140,00 €	158,50 €	159,00 €
usztynwienie TPR 10 mm *	78,50 €	78,50 €	78,50 €	78,50 €
rdzeń TPR 20 mm	142,50 €	142,50 €	142,50 €	142,50 €
piaskowana szyba K 07/20	176,50 €			
piaskowana szyba K 07/21	176,50 €			
piaskowana szyba K 08/21		112,00 €		
piaskowana szyba K 08/22		112,00 €		
piaskowana szyba K 09/20			146,00 €	
piaskowana szyba K 09/22			146,00 €	
piaskowana szyba K 10/22				138,50 €
piaskowana szyba K 10/23				138,50 €
1 x szyba grupy 1	10,00 €	5,00 €	8,50 €	8,50 €
1 x szyba grupy 2	50,50 €	24,00 €	42,50 €	43,00 €
1 x szyba grupy 3	31,00 €	15,00 €	26,50 €	26,50 €
ABS dekor drewno (dekor) jednostronnie (obustronnie x 2)	94,50 €	94,50 €	94,50 €	94,50 €
dekor drewno (dekor) nałożony (na 1 stronę) **	130,50 €	130,50 €	130,50 €	130,50 €
wersja nakładana jednostronna	334,00 €	334,00 €	334,00 €	334,00 €
metal., strukt. i spec. kolor RAL - magazynowy (na nałożonej stronie)	65,50 €	65,50 €	65,50 €	65,50 €
met., strukt. i spec. kolor RAL - na zamówienie (na nałożonej stronie)	101,00 €	101,00 €	101,00 €	101,00 €
pozostałe kolory RAL (na nałożonej stronie)	49,00 €	49,00 €	49,00 €	49,00 €
1 x AX ramka ***	118,50 €	112,00 €	111,00 €	114,50 €
1 x ozdobne paski AX 'Z1' ****			45,00 €	60,00 €
1 x ozdobne paski AX 'Z2' ****			60,00 €	51,00 €

Maks. wymiary wstawiane: dekor 940x2200 mm, pozostałe 1000x2200 mm. Maks. wymiary nałożenia: dekor 1130x2400 mm, pozostałe 1200x2400 mm.

* Wypełnienia drzwiowe z ABS z dekiem drewno tylko ze wzmocnieniem TPR 10 mm, rdzeniem TPR, tłumieniem dźwięk. lub bezp. wersją, inaczej bez gwarancji.

** Dla (drewno)dekorów z wyj. dąb zł.(Renolit 2178.001-167), orzech(Renolit 2178.007), szary antracyt (Renolit 701605-167), szary antracyt gładki (Renolit 701605-083) cena wersji nakładanej wzrasta o 203,50 € brutto

*** Za ramki AK dopłata 25% brutto.

**** Za paski AK dopłata 30% brutto.

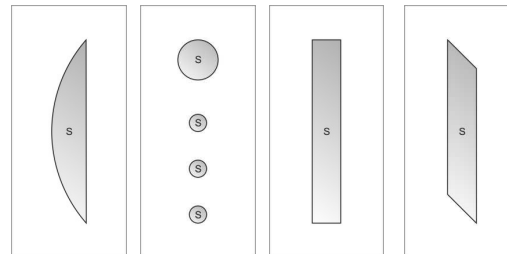

Plastikowe wypełnienia drzwiowe - seria K	Typ wypełnienia			
	K 11	K 12	K 13	K 14
Podstawowa cena (obustronnie białe, bez ramki)	393,00 €	474,00 €	429,50 €	441,50 €
D wersja wzm. - całkowita grubość 28, 29 lub 32 mm (cena wraz z szybą podwójną)	10,50 €	11,50 €	16,50 €	12,00 €
o wersja wzm. - całkowita grubość 34 lub 36 mm (cena wraz z szybą potrójną)	51,00 €	91,00 €	92,50 €	79,00 €
p wersja wzm. - całkowita grubość 39 lub 44 mm (cena wraz z szybą potrójną)	56,00 €	95,50 €	97,50 €	83,50 €
ł wersja wzm. - całkowita grubość 49 lub 54 mm (cena wraz z szybą potrójną)	73,00 €	112,50 €	114,00 €	100,50 €
a wersja wzm. - całkowita grubość 59 lub 64 mm (cena wraz z szybą potrójną)	83,50 €	123,50 €	125,00 €	111,50 €
t tłumienie dźwięku 35 dB(spec.podwójna szyba, grubość wyp. 34 mm, ponad 34 mm po uzg.)	188,00 €	211,50 €	214,50 €	200,00 €
y wersja bezpieczna RC (spec. podwójna szyba, grubość wypełnienia ponad 27 mm)	139,50 €	167,00 €	178,00 €	139,00 €
usztynwienie TPR 10 mm *	78,50 €	78,50 €	78,50 €	78,50 €
rdzeń TPR 20 mm	142,50 €	142,50 €	142,50 €	142,50 €
piaskowana szyba K 11/20	88,50 €			
piaskowana szyba K 11/23	88,50 €			
piaskowana szyba K 12/21		177,50 €		
piaskowana szyba K 13/21			215,00 €	
piaskowana szyba K 14/20				120,50 €
piaskowana szyba K 14/21				101,50 €
1 x szyba grupy 1	4,50 €	10,00 €	12,00 €	4,50 €
1 x szyba grupy 2	23,50 €	51,00 €	62,00 €	23,00 €
1 x szyba grupy 3	14,50 €	31,50 €	38,00 €	14,50 €
ABS dekor drewno (dekor) jednostronnie (obustronnie x 2)	94,50 €	94,50 €	94,50 €	94,50 €
dekor drewno (dekor) nałożony (na 1 stronę) **	130,50 €	130,50 €	130,50 €	130,50 €
wersja nakładana jednostronna	334,00 €	334,00 €	334,00 €	334,00 €
metal., strukt. i spec. kolor RAL - magazynowy (na nałożonej stronie)	65,50 €	65,50 €	65,50 €	65,50 €
met., strukt. i spec. kolor RAL - na zamówienie (na nałożonej stronie)	101,00 €	101,00 €	101,00 €	101,00 €
pozostałe kolory RAL (na nałożonej stronie)	49,00 €	49,00 €	49,00 €	49,00 €
1 x AX ramka ***	98,50 €	180,50 €	167,50 €	125,00 €
1 x ozdobne paski AX 'Z1' ****	57,50 €			
1 x ozdobne paski AX 'Z2' ****	86,50 €			

Maks. wymiary wstawiane: dekor 940x2200 mm, pozostałe 1000x2200 mm. Maks. wymiary nałożenia: dekor 1130x2400 mm, pozostałe 1200x2400 mm.

* Wypełnienia drzwiowe z ABS z dekolorem drewno tylko ze wzmocnieniem TPR 10 mm, rdzeniem TPR, tłumieniem dźwięku. lub bezp. wersją, inaczej bez gwarancji.

** Dla (drewno)dekorów z wyj. dąb zł.(Renolit 2178.001-167), orzech(Renolit 2178.007), szary antracyt (Renolit 701605-167), szary antracyt gładki (Renolit 701605-083) cena wersji nakładanej wzrasta o 203,50 € brutto

*** Za ramki AK dopłata 25% brutto.

**** Za paski AK dopłata 30% brutto.

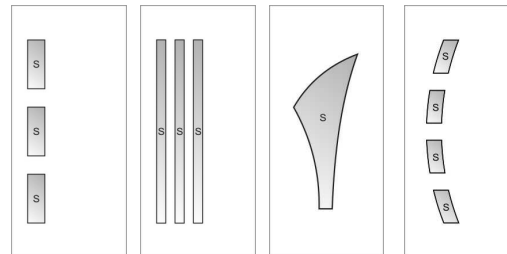

Plastikowe wypełnienia drzwiowe - seria K	Typ wypełnienia			
	K 15	K 16	K 17	K 18
Podstawowa cena (obustronnie białe, bez ramki)	396,00 €	455,00 €	404,00 €	456,50 €
D wersja wzm. - całkowita grubość 28, 29 lub 32 mm (cena wraz z szybą podwójną)	11,00 €	10,50 €	14,50 €	12,50 €
o wersja wzm. - całkowita grubość 34 lub 36 mm (cena wraz z szybą potrójną)	53,50 €	68,50 €	76,50 €	78,00 €
p wersja wzm. - całkowita grubość 39 lub 44 mm (cena wraz z szybą potrójną)	58,00 €	73,50 €	81,50 €	82,50 €
ł wersja wzm. - całkowita grubość 49 lub 54 mm (cena wraz z szybą potrójną)	75,00 €	90,00 €	98,50 €	99,50 €
a wersja wzm. - całkowita grubość 59 lub 64 mm (cena wraz z szybą potrójną)	86,00 €	101,00 €	109,00 €	110,50 €
t tłumienie dźwięku 35 dB(spec.podwójna szyba, grubość wyp. 34 mm, ponad 34 mm po uzg.)	188,50 €	195,00 €	202,50 €	200,50 €
y wersja bezpieczna RC (spec. podwójna szyba, grubość wypełnienia ponad 27 mm)	140,50 €	139,00 €	158,00 €	144,50 €
usztynwienie TPR 10 mm *	78,50 €	78,50 €	78,50 €	78,50 €
rdzeń TPR 20 mm	142,50 €	142,50 €	142,50 €	142,50 €
piaskowana szyba K 15/21	88,50 €			
piaskowana szyba K 15/22	74,50 €			
piaskowana szyba K 16/22		120,00 €		
piaskowana szyba K 17/20			157,00 €	
piaskowana szyba K 17/22			157,00 €	
piaskowana szyba K 18/20				125,00 €
piaskowana szyba K 18/21				125,00 €
1 x szyba grupy 1	5,00 €	4,50 €	8,50 €	5,50 €
1 x szyba grupy 2	24,50 €	23,00 €	42,00 €	28,50 €
1 x szyba grupy 3	15,00 €	14,50 €	25,50 €	17,50 €
ABS dekor drewno (dekor) jednostronnie (obustronnie x 2)	94,50 €	94,50 €	94,50 €	94,50 €
dekor drewno (dekor) nałożony (na 1 stronę) **	130,50 €	130,50 €	130,50 €	130,50 €
wersja nakładana jednostronna	334,00 €	334,00 €	334,00 €	334,00 €
metal., strukt. i spec. kolor RAL - magazynowy (na nałożonej stronie)	65,50 €	65,50 €	65,50 €	65,50 €
met., strukt. i spec. kolor RAL - na zamówienie (na nałożonej stronie)	101,00 €	101,00 €	101,00 €	101,00 €
pozostałe kolory RAL (na nałożonej stronie)	49,00 €	49,00 €	49,00 €	49,00 €
1 x AX ramka ***	105,00 €	159,00 €	118,00 €	137,50 €
1 x ozdobne paski AX ****		46,50 €		

Maks. wymiary wstawiane: dekor 940x2200 mm, pozostałe 1000x2200 mm. Maks. wymiary nałożenia: dekor 1130x2400 mm, pozostałe 1200x2400 mm.

* Wypełnienia drzwiowe z ABS z dekolorem drewno tylko ze wzmocnieniem TPR 10 mm, rdzeniem TPR, tłumieniem dźwięku. lub bezp. wersją, inaczej bez gwarancji.

** Dla (drewno)dekorów z wyj. dąb zł.(Renolit 2178.001-167), orzech(Renolit 2178.007), szary antracyt (Renolit 701605-167), szary antracyt gładki (Renolit 701605-083) cena wersji nakładanej wzrasta o 203,50 € brutto

*** Za ramki AK dopłata 25% brutto.

**** Za paski AK dopłata 30% brutto.

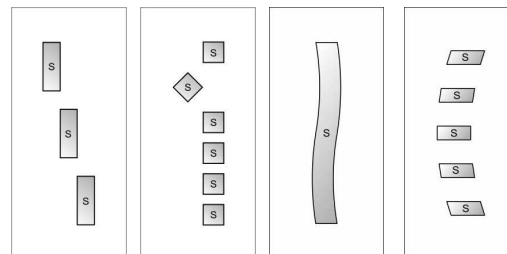

Plastikowe wypełnienia drzwiowe - seria K	Typ wypełnienia			
	K 19	K 20	K 21	K 22
Podstawowa cena (obustronnie białe, bez ramki)	418,50 €	370,00 €	421,50 €	394,50 €
D wersja wzm. - całkowita grubość 28, 29 lub 32 mm (cena wraz z szybą podwójną)	10,50 €	13,50 €	14,00 €	10,50 €
o wersja wzm. - całkowita grubość 34 lub 36 mm (cena wraz z szybą potrójną)	59,50 €	51,50 €	81,00 €	54,00 €
p wersja wzm. - całkowita grubość 39 lub 44 mm (cena wraz z szybą potrójną)	64,00 €	56,50 €	86,00 €	59,00 €
ł wersja wzm. - całkowita grubość 49 lub 54 mm (cena wraz z szybą potrójną)	81,00 €	73,50 €	102,50 €	75,50 €
a wersja wzm. - całkowita grubość 59 lub 64 mm (cena wraz z szybą potrójną)	92,00 €	84,50 €	113,50 €	86,50 €
t tłumienie dźwięku 35 dB(spec.podwójna szyba, grubość wyp. 34 mm, ponad 34 mm po uzg.)	191,00 €	189,50 €	204,50 €	188,00 €
y wersja bezpieczna RC (spec. podwójna szyba, grubość wypełnienia ponad 27 mm)	142,50 €	148,00 €	156,00 €	139,00 €
usztynwienie TPR 10 mm *	78,50 €	78,50 €	78,50 €	78,50 €
rdzeń TPR 20 mm	142,50 €	142,50 €	142,50 €	142,50 €
piaskowana szyba K 19/20	99,00 €			
piaskowana szyba K 19/21	99,00 €			
piaskowana szyba K 20/20		88,00 €		
piaskowana szyba K 20/22		79,00 €		
piaskowana szyba K 21/20			72,50 €	
piaskowana szyba K 21/21			72,50 €	
piaskowana szyba K 22/20				103,00 €
piaskowana szyba K 22/21				103,00 €
1 x szyba grupy 1	5,00 €	6,00 €	8,00 €	4,50 €
1 x szyba grupy 2	26,50 €	32,00 €	40,00 €	23,00 €
1 x szyba grupy 3	16,50 €	20,00 €	24,50 €	14,50 €
ABS dekor drewno (dekor) jednostronnie (obustronnie x 2)	94,50 €	94,50 €	94,50 €	94,50 €
dekor drewno (dekor) nałożony (na 1 stronę) **	130,50 €	130,50 €	130,50 €	130,50 €
wersja nakładana jednostronna	334,00 €	334,00 €	334,00 €	334,00 €
metal., strukt. i spec. kolor RAL - magazynowy (na nałożonej stronie)	65,50 €	65,50 €	65,50 €	65,50 €
met., strukt. i spec. kolor RAL - na zamówienie (na nałożonej stronie)	101,00 €	101,00 €	101,00 €	101,00 €
pozostałe kolory RAL (na nałożonej stronie)	49,00 €	49,00 €	49,00 €	49,00 €
1 x AX ramka 'R1' ***	100,50 €	86,00 €	102,00 €	113,00 €
1 x AX ramka 'R2' ***		114,00 €		
1 x ozdobne paski AX ****	60,00 €	96,50 €		

Maks. wymiary wstawiane: dekor 940x2200 mm, pozostałe 1000x2200 mm. Maks. wymiary nałożenia: dekor 1130x2400 mm, pozostałe 1200x2400 mm.

* Wypełnienia drzwiowe z ABS z dekiem drewno tylko ze wzmocnieniem TPR 10 mm, rdzeniem TPR, tłumieniem dźwięk. lub bezp. wersją, inaczej bez gwarancji.

** Dla (drewno)dekorów z wyj. dąb zł.(Renolit 2178.001-167), orzech(Renolit 2178.007), szary antracyt (Renolit 701605-167), szary antracyt gładki (Renolit 701605-083) cena wersji nakładanej wzrasta o 203,50 € brutto

*** Za ramki AK dopłata 25% brutto.

**** Za paski AK dopłata 30% brutto.

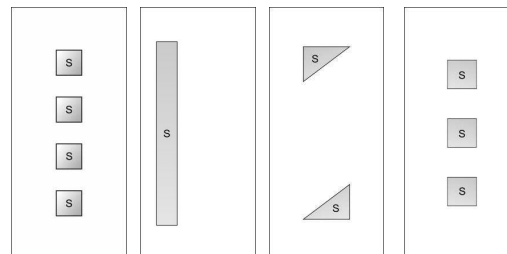

Plastikowe wypełnienia drzwiowe - seria K	Typ wypełnienia			
	K 23	K 24	K 25	K 26
Podstawowa cena (obustronnie białe, bez ramki)	355,50 €	460,00 €	429,00 €	347,00 €
D wersja wzm. - całkowita grubość 28, 29 lub 32 mm (cena wraz z szybą podwójną)	12,50 €	20,00 €	14,50 €	12,00 €
o wersja wzm. - całkowita grubość 34 lub 36 mm (cena wraz z szybą potrójną)	43,50 €	105,00 €	98,00 €	37,00 €
p wersja wzm. - całkowita grubość 39 lub 44 mm (cena wraz z szybą potrójną)	48,50 €	109,50 €	102,50 €	42,00 €
ł wersja wzm. - całkowita grubość 49 lub 54 mm (cena wraz z szybą potrójną)	65,50 €	126,50 €	119,50 €	59,00 €
a wersja wzm. - całkowita grubość 59 lub 64 mm (cena wraz z szybą potrójną)	76,00 €	137,50 €	130,50 €	69,50 €
t tłumienie dźwięku 35 dB(spec.podwójna szyba, grubość wyp. 34 mm, ponad 34 mm po uzg.)	188,50 €	227,50 €	213,50 €	187,00 €
y wersja bezpieczna RC (spec. podwójna szyba, grubość wypełnienia ponad 27 mm)	140,50 €	215,00 €	159,00 €	135,50 €
usztynwienie TPR 10 mm *	78,50 €	78,50 €	78,50 €	78,50 €
rdzeń TPR 20 mm	142,50 €	142,50 €	142,50 €	142,50 €
piaskowana szyba K 23/20	78,50 €			
piaskowana szyba K 23/22	68,50 €			
piaskowana szyba K 24/20		270,50 €		
piaskowana szyba K 24/22		270,50 €		
piaskowana szyba K 25/20			102,50 €	
piaskowana szyba K 25/21			102,50 €	
piaskowana szyba K 26/21				68,00 €
1 x szyba grupy 1	5,00 €	19,00 €	8,50 €	4,00 €
1 x szyba grupy 2	24,50 €	99,00 €	43,00 €	20,00 €
1 x szyba grupy 3	15,00 €	60,50 €	26,50 €	12,00 €
ABS dekor drewno (dekor) jednostronnie (obustronnie x 2)	94,50 €	94,50 €	94,50 €	94,50 €
dekor drewno (dekor) nałożony (na 1 stronę) **	130,50 €	130,50 €	130,50 €	130,50 €
wersja nakładana jednostronna	334,00 €	334,00 €	334,00 €	334,00 €
metal., strukt. i spec. kolor RAL - magazynowy (na nałożonej stronie)	65,50 €	65,50 €	65,50 €	65,50 €
met., strukt. i spec. kolor RAL - na zamówienie (na nałożonej stronie)	101,00 €	101,00 €	101,00 €	101,00 €
pozostałe kolory RAL (na nałożonej stronie)	49,00 €	49,00 €	49,00 €	49,00 €
1 x AX ramka 'R1' ***	81,00 €	159,50 €	119,00 €	27,50 €
1 x AX ramka 'R2' ***				33,00 €
1 x ozdobne paski AX 'Z1' ****	60,00 €			
1 x ozdobne paski AX 'Z2' ****	85,50 €			

Maks. wymiary wstawiane: dekor 940x2200 mm, pozostałe 1000x2200 mm. Maks. wymiary nałożenia: dekor 1130x2400 mm, pozostałe 1200x2400 mm.

* Wypełnienia drzwiowe z ABS z dekolorem drewno tylko ze wzmocnieniem TPR 10 mm, rdzeniem TPR, tłumieniem dźwięk. lub bezp. wersją, inaczej bez gwarancji.

** Dla (drewno)dekorów z wyj. dąb zł.(Renolit 2178.001-167), orzech(Renolit 2178.007), szary antracyt (Renolit 701605-167), szary antracyt gładki (Renolit 701605-083) cena wersji nakładanej wzrasta o 203,50 € brutto

*** Za ramki AK dopłata 25% brutto.

**** Za paski AK dopłata 30% brutto.

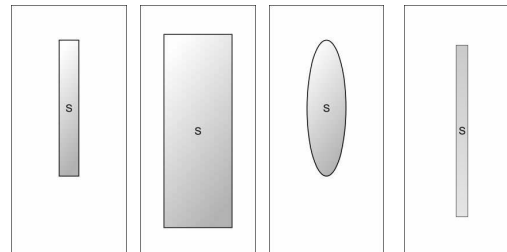

Plastikowe wypełnienia drzwiowe - seria K	Typ wypełnienia			
	K 27	K 28	K 29	K 30
Podstawowa cena (obustronnie białe, bez ramki)	450,00 €	444,50 €	390,50 €	430,50 €
D wersja wzm. - całkowita grubość 28, 29 lub 32 mm (cena wraz z szybą podwójną)	12,50 €	11,00 €	14,00 €	10,50 €
o wersja wzm. - całkowita grubość 34 lub 36 mm (cena wraz z szybą potrójną)	61,50 €	75,00 €	67,50 €	59,00 €
p wersja wzm. - całkowita grubość 39 lub 44 mm (cena wraz z szybą potrójną)	66,50 €	80,00 €	72,50 €	63,50 €
ł wersja wzm. - całkowita grubość 49 lub 54 mm (cena wraz z szybą potrójną)	83,00 €	96,50 €	89,00 €	80,50 €
a wersja wzm. - całkowita grubość 59 lub 64 mm (cena wraz z szybą potrójną)	94,00 €	107,50 €	100,00 €	91,50 €
t tłumienie dźwięku 35 dB(spec.podwójna szyba, grubość wyp. 34 mm, ponad 34 mm po uzg.)	192,00 €	201,50 €	197,00 €	190,50 €
y wersja bezpieczna RC (spec. podwójna szyba, grubość wypełnienia ponad 27 mm)	142,50 €	154,00 €	151,50 €	142,50 €
usztynwienie TPR 10 mm *	78,50 €	78,50 €	78,50 €	78,50 €
rdzeń TPR 20 mm	142,50 €	142,50 €	142,50 €	142,50 €
piaskowana szyba K 27/20	120,00 €			
piaskowana szyba K 28/22		157,00 €		
piasek z dekokrem K 28/70		184,00 €		
piaskowana szyba K 29/20			194,50 €	
piaskowana szyba K 29/21			194,50 €	
piaskowana szyba K 30/20				124,00 €
piaskowana szyba K 30/21				124,00 €
1 x szyba grupy 1	5,00 €	8,00 €	7,50 €	5,00 €
1 x szyba grupy 2	26,50 €	38,00 €	35,50 €	26,50 €
1 x szyba grupy 3	16,00 €	23,50 €	22,00 €	16,50 €
ABS dekor drewno (dekor) jednostronnie (obustronnie x 2)	94,50 €	94,50 €	94,50 €	94,50 €
dekor drewno (dekor) nałożony (na 1 stronę) **	130,50 €	130,50 €	130,50 €	130,50 €
wersja nakładana jednostronna	334,00 €	334,00 €	334,00 €	334,00 €
metal., strukt. i spec. kolor RAL - magazynowy (na nałożonej stronie)	65,50 €	65,50 €	65,50 €	65,50 €
met., strukt. i spec. kolor RAL - na zamówienie (na nałożonej stronie)	101,00 €	101,00 €	101,00 €	101,00 €
pozostałe kolory RAL (na nałożonej stronie)	49,00 €	49,00 €	49,00 €	49,00 €
1 x AX ramka 'R1' ***	54,50 €	63,50 €	117,50 €	98,00 €
1 x AX ramka 'R2' ***		110,50 €		93,00 €
1 x ozdobne paski AX ****		60,00 €		60,00 €

Maks. wymiary wstawiane: dekor 940x2200 mm, pozostałe 1000x2200 mm. Maks. wymiary nałożenia: dekor 1130x2400 mm, pozostałe 1200x2400 mm.

* Wypełnienia drzwiowe z ABS z dekokrem drewno tylko ze wzmocnieniem TPR 10 mm, rdzeniem TPR, tłumieniem dźwięk. lub bezp. wersją, inaczej bez gwarancji.

** Dla (drewno)dekorów z wyj. dąb zł.(Renolit 2178.001-167), orzech(Renolit 2178.007), szary antracyt (Renolit 701605-167), szary antracyt gładki (Renolit 701605-083) cena wersji nakładanej wzrasta o 203,50 € brutto

*** Za ramki AK dopłata 25% brutto.

**** Za paski AK dopłata 30% brutto.

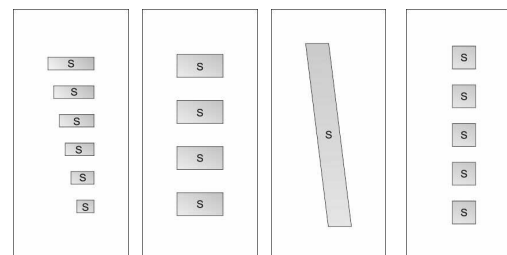

Plastikowe wypełnienia drzwiowe - seria K	Typ wypełnienia			
	K 31	K 32	K 33	K 34
Podstawowa cena (obustronnie białe, bez ramki)	453,00 €	425,50 €	405,00 €	443,50 €
D wersja wzm. - całkowita grubość 28, 29 lub 32 mm (cena wraz z szybą podwójną)	10,50 €	10,00 €	11,00 €	14,50 €
o wersja wzm. - całkowita grubość 34 lub 36 mm (cena wraz z szybą potrójną)	68,50 €	42,50 €	69,50 €	108,00 €
p wersja wzm. - całkowita grubość 39 lub 44 mm (cena wraz z szybą potrójną)	73,50 €	47,50 €	74,50 €	113,00 €
ł wersja wzm. - całkowita grubość 49 lub 54 mm (cena wraz z szybą potrójną)	90,00 €	64,00 €	91,50 €	130,00 €
a wersja wzm. - całkowita grubość 59 lub 64 mm (cena wraz z szybą potrójną)	101,00 €	75,00 €	102,00 €	140,50 €
t tłumienie dźwięku 35 dB(spec.podwójna szyba, grubość wyp. 34 mm, ponad 34 mm po uzg.)	197,50 €	185,00 €	196,00 €	219,00 €
y wersja bezpieczna RC (spec. podwójna szyba, grubość wypełnienia ponad 27 mm)	152,00 €	124,50 €	141,50 €	159,50 €
usztynwienie TPR 10 mm *	78,50 €	78,50 €	78,50 €	78,50 €
rdzeń TPR 20 mm	142,50 €	142,50 €	142,50 €	142,50 €
piaskowana szyba K 31/20	147,00 €			
piaskowana szyba K 32/20		106,50 €		
piaskowana szyba K 33/20			81,00 €	
piaskowana szyba K 34/21				208,50 €
1 x szyba grupy 1	7,50 €	2,00 €	5,00 €	9,00 €
1 x szyba grupy 2	36,00 €	8,50 €	25,50 €	43,50 €
1 x szyba grupy 3	22,00 €	5,00 €	16,00 €	27,00 €
ABS dekor drewno (dekor) jednostronnie (obustronnie x 2)	94,50 €	94,50 €	94,50 €	94,50 €
dekor drewno (dekor) nałożony (na 1 stronę) **	130,50 €	130,50 €	130,50 €	130,50 €
wersja nakładana jednostronna	334,00 €	334,00 €	334,00 €	334,00 €
metal., strukt. i spec. kolor RAL - magazynowy (na nałożonej stronie)	65,50 €	65,50 €	65,50 €	65,50 €
met., strukt. i spec. kolor RAL - na zamówienie (na nałożonej stronie)	101,00 €	101,00 €	101,00 €	101,00 €
pozostałe kolory RAL (na nałożonej stronie)	49,00 €	49,00 €	49,00 €	49,00 €
1 x AX ramka ***	144,00 €	75,50 €	63,00 €	154,50 €

Maks. wymiary wstawiane: dekor 940x2200 mm, pozostałe 1000x2200 mm. Maks. wymiary nałożenia: dekor 1130x2400 mm, pozostałe 1200x2400 mm.

* Wypełnienia drzwiowe z ABS z dekolorem drewno tylko ze wzmocnieniem TPR 10 mm, rdzeniem TPR, tłumieniem dźwięk. lub bezp. wersją, inaczej bez gwarancji.

** Dla (drewno)dekorów z wyj. dąb zł.(Renolit 2178.001-167), orzech(Renolit 2178.007), szary antracyt (Renolit 701605-167), szary antracyt gładki (Renolit 701605-083) cena wersji nakładanej wzrasta o 203,50 € brutto

*** Za ramki AK dopłata 25% brutto.

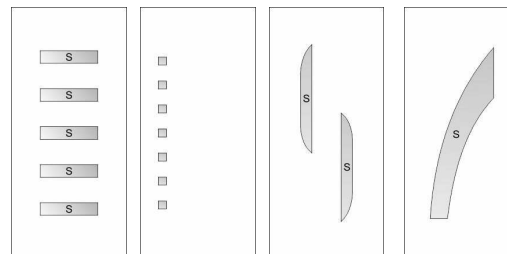

Plastikowe wypełnienia drzwiowe - seria K	Typ wypełnienia			
	K 35	K 36	K 37	K 38
Podstawowa cena (obustronnie białe, bez ramki)	518,00 €	441,00 €	465,50 €	404,50 €
D wersja wzm. - całkowita grubość 28, 29 lub 32 mm (cena wraz z szybą podwójną)	13,50 €	15,50 €	12,50 €	10,50 €
o wersja wzm. - całkowita grubość 34 lub 36 mm (cena wraz z szybą potrójną)	112,50 €	102,50 €	108,50 €	50,50 €
p wersja wzm. - całkowita grubość 39 lub 44 mm (cena wraz z szybą potrójną)	117,50 €	107,50 €	113,50 €	55,50 €
ł wersja wzm. - całkowita grubość 49 lub 54 mm (cena wraz z szybą potrójną)	134,00 €	124,50 €	130,50 €	72,50 €
a wersja wzm. - całkowita grubość 59 lub 64 mm (cena wraz z szybą potrójną)	145,00 €	135,00 €	141,00 €	83,00 €
t tłumienie dźwięku 35 dB(spec.podwójna szyba, grubość wyp. 34 mm, ponad 34 mm po uzg.)	219,00 €	218,50 €	220,50 €	188,00 €
y wersja bezpieczna RC (spec. podwójna szyba, grubość wypełnienia ponad 27 mm)	151,00 €	171,50 €	165,50 €	137,50 €
usztynwienie TPR 10 mm *	78,50 €	78,50 €	78,50 €	78,50 €
rdzeń TPR 20 mm	142,50 €	142,50 €	142,50 €	142,50 €
piaskowana szyba K 35/20	164,00 €			
piaskowana szyba K 35/21	164,00 €			
piaskowana szyba K 36/20		188,00 €		
piaskowana szyba K 36/21		188,00 €		
piaskowana szyba K 37/20			198,50 €	
piaskowana szyba K 37/21			198,50 €	
piaskowana szyba K 38/21				99,00 €
piaskowana szyba K 38/22				99,00 €
1 x szyba grupy 1	7,00 €	11,00 €	10,00 €	4,50 €
1 x szyba grupy 2	35,00 €	55,50 €	49,50 €	21,50 €
1 x szyba grupy 3	21,50 €	34,00 €	30,50 €	13,50 €
ABS dekor drewno (dekor) jednostronnie (obustronnie x 2)	94,50 €	94,50 €	94,50 €	94,50 €
dekor drewno (dekor) nałożony (na 1 stronę) **	130,50 €	130,50 €	130,50 €	130,50 €
wersja nakładana jednostronna	334,00 €	334,00 €	334,00 €	334,00 €
metal., strukt. i spec. kolor RAL - magazynowy (na nałożonej stronie)	65,50 €	65,50 €	65,50 €	65,50 €
met., strukt. i spec. kolor RAL - na zamówienie (na nałożonej stronie)	101,00 €	101,00 €	101,00 €	101,00 €
pozostałe kolory RAL (na nałożonej stronie)	49,00 €	49,00 €	49,00 €	49,00 €
1 x AX ramka ***	142,50 €	118,50 €	167,00 €	97,50 €
1 x ozdobne paski AX ****		59,00 €		

Maks. wymiary wstawiane: dekor 940x2200 mm, pozostałe 1000x2200 mm. Maks. wymiary nałożenia: dekor 1130x2400 mm, pozostałe 1200x2400 mm.

* Wypełnienia drzwiowe z ABS z dekolorem drewno tylko ze wzmocnieniem TPR 10 mm, rdzeniem TPR, tłumieniem dźwięk. lub bezp. wersją, inaczej bez gwarancji.

** Dla (drewno)dekorów z wyj. dąb zł.(Renolit 2178.001-167), orzech(Renolit 2178.007), szary antracyt (Renolit 701605-167), szary antracyt gładki (Renolit 701605-083) cena wersji nakładanej wzrasta o 203,50 € brutto

*** Za ramki AK dopłata 25% brutto.

**** Za paski AX dopłata 30% brutto.

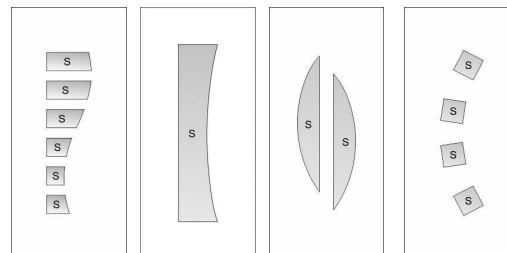

Plastikowe wypełnienia drzwiowe - seria K	Typ wypełnienia			
	K 39	K 40	K 42	K 43
Podstawowa cena (obustronnie białe, bez ramki)	429,00 €	410,50 €	479,00 €	378,50 €
D wersja wzm. - całkowita grubość 28, 29 lub 32 mm (cena wraz z szybą podwójną)	12,00 €	14,00 €	12,50 €	10,50 €
o wersja wzm. - całkowita grubość 34 lub 36 mm (cena wraz z szybą potrójną)	75,00 €	84,50 €	99,00 €	43,50 €
p wersja wzm. - całkowita grubość 39 lub 44 mm (cena wraz z szybą potrójną)	80,00 €	89,00 €	104,00 €	48,50 €
ł wersja wzm. - całkowita grubość 49 lub 54 mm (cena wraz z szybą potrójną)	96,50 €	106,00 €	120,50 €	65,50 €
a wersja wzm. - całkowita grubość 59 lub 64 mm (cena wraz z szybą potrójną)	107,50 €	117,00 €	131,50 €	76,00 €
t tłumienie dźwięku 35 dB(spec.podwójna szyba, grubość wyp. 34 mm, ponad 34 mm po uzg.)	199,50 €	206,00 €	210,50 €	186,50 €
y wersja bezpieczna RC (spec. podwójna szyba, grubość wypełnienia ponad 27 mm)	147,50 €	156,00 €	141,00 €	133,00 €
usztynwienie TPR 10 mm *	78,50 €	78,50 €	78,50 €	78,50 €
rdzeń TPR 20 mm	142,50 €	142,50 €	142,50 €	142,50 €
piaskowana szyba K 39/20	119,50 €			
piaskowana szyba K 39/21	119,50 €			
piaskowana szyba K 40/20		149,00 €		
piaskowana szyba K 40/21		139,00 €		
piaskowana szyba K 42/20			199,00 €	
piaskowana szyba K 42/21			199,00 €	
piaskowana szyba K 43/22				74,50 €
piasek z dekokrem K 43/23				99,00 €
1 x szyba grupy 1	6,00 €	8,00 €	5,00 €	3,50 €
1 x szyba grupy 2	31,50 €	40,00 €	25,00 €	17,00 €
1 x szyba grupy 3	20,00 €	24,00 €	15,50 €	10,50 €
ABS dekor drewno (dekor) jednostronnie (obustronnie x 2)	94,50 €	94,50 €	94,50 €	94,50 €
dekor drewno (dekor) nałożony (na 1 stronę) **	130,50 €	130,50 €	130,50 €	130,50 €
wersja nakładana jednostronna	334,00 €	334,00 €	334,00 €	334,00 €
metal., strukt. i spec. kolor RAL - magazynowy (na nałożonej stronie)	65,50 €	65,50 €	65,50 €	65,50 €
met., strukt. i spec. kolor RAL - na zamówienie (na nałożonej stronie)	101,00 €	101,00 €	101,00 €	101,00 €
pozostałe kolory RAL (na nałożonej stronie)	49,00 €	49,00 €	49,00 €	49,00 €
1 x AX ramka ***	117,00 €	107,50 €	149,50 €	175,50 €
1 x ozdobne paski AX ****		46,50 €		

Maks. wymiary wstawiane: dekor 940x2200 mm, pozostałe 1000x2200 mm. Maks. wymiary nałożenia: dekor 1130x2400 mm, pozostałe 1200x2400 mm.

* Wypełnienia drzwiowe z ABS z dekokrem drewno tylko ze wzmocnieniem TPR 10 mm, rdzeniem TPR, tłumieniem dźwięk. lub bezp. wersją, inaczej bez gwarancji.

** Dla (drewno)dekorów z wyj. dąb zł.(Renolit 2178.001-167), orzech(Renolit 2178.007), szary antracyt (Renolit 701605-167), szary antracyt gładki (Renolit 701605-083) cena wersji nakładanej wzrasta o 203,50 € brutto

*** Za ramki AK dopłata 25% brutto.

**** Za paski AK dopłata 30% brutto.

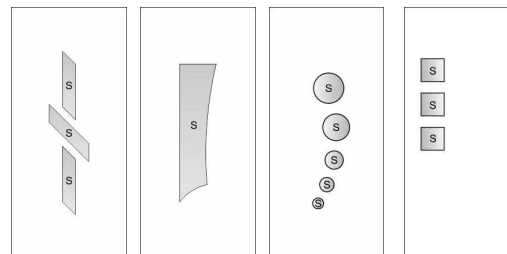

Plastikowe wypełnienia drzwiowe - seria K	Typ wypełnienia	
	K 44	K 45
Podstawowa cena (obustronnie białe, bez ramki)	414,50 €	434,00 €
D wersja wzm. - całkowita grubość 28, 29 lub 32 mm (cena wraz z szybą podwójną)	16,50 €	11,50 €
o wersja wzm. - całkowita grubość 34 lub 36 mm (cena wraz z szybą potrójną)	79,00 €	77,00 €
p wersja wzm. - całkowita grubość 39 lub 44 mm (cena wraz z szybą potrójną)	83,50 €	82,00 €
ł wersja wzm. - całkowita grubość 49 lub 54 mm (cena wraz z szybą potrójną)	100,50 €	99,00 €
a wersja wzm. - całkowita grubość 59 lub 64 mm (cena wraz z szybą potrójną)	111,50 €	109,50 €
t tłumienie dźwięku 35 dB(spec.podwójna szyba, grubość wyp. 34 mm, ponad 34 mm po uzg.)	208,00 €	203,00 €
y wersja bezpieczna RC (spec. podwójna szyba, grubość wypełnienia ponad 27 mm)	179,50 €	157,50 €
usztynwienie TPR 10 mm *	78,50 €	78,50 €
rdzeń TPR 20 mm	142,50 €	142,50 €
piaskowana szyba K 44/20	165,50 €	
piaskowana szyba K 44/21	193,50 €	
piaskowana szyba K 45/20		133,50 €
piaskowana szyba K 45/21		133,50 €
1 x szyba grupy 1	12,50 €	8,50 €
1 x szyba grupy 2	63,50 €	41,50 €
1 x szyba grupy 3	39,50 €	25,50 €
ABS dekor drewno (dekor) jednostronnie (obustronnie x 2)	94,50 €	94,50 €
dekor drewno (dekor) nałożony (na 1 stronę) **	130,50 €	130,50 €
wersja nakładana jednostronna	334,00 €	334,00 €
metal., strukt. i spec. kolor RAL - magazynowy (na nałożonej stronie)	65,50 €	65,50 €
met., strukt. i spec. kolor RAL - na zamówienie (na nałożonej stronie)	101,00 €	101,00 €
pozostałe kolory RAL (na nałożonej stronie)	49,00 €	49,00 €
1 x AX ramka ***	85,00 €	142,50 €

Maks. wymiary wstawiane: dekor 940x2200 mm, pozostałe 1000x2200 mm. Maks. wymiary nałożenia: dekor 1130x2400 mm, pozostałe 1200x2400 mm.

* Wypełnienia drzwiowe z ABS z dekolorem drewno tylko ze wzmocnieniem TPR 10 mm, rdzeniem TPR, tłumieniem dźwięk. lub bezp. wersją, inaczej bez gwarancji.

** Dla (drewno)dekorów z wyj. dąb zł.(Renolit 2178.001-167), orzech(Renolit 2178.007), szary antracyt (Renolit 701605-167), szary antracyt gładki (Renolit 701605-083) cena wersji nakładanej wzrasta o 203,50 € brutto

*** Za ramki AK dopłata 25% brutto.

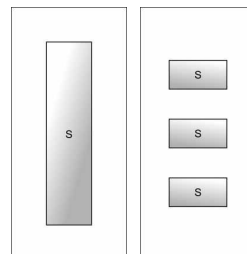

Drukolorowe aluminiowo-plastikowe wypełnienia drzwiowe	Typ wypełnienia						
	K 101	K 102	K 103	K 104	K 105	K 106	K 107
Podstawowa cena (*	702,00 €	704,00 €	752,00 €	733,50 €	612,00 €	633,50 €	754,50 €
D wersja wzm. - całkowita grubość 28, 29 lub 32 mm (cena wraz z szybą podwójną)	10,50 €	10,50 €	10,50 €	10,50 €	12,00 €	12,00 €	10,50 €
o wersja wzm. - całkowita grubość 34 lub 36 mm (cena wraz z szybą potrójną)	51,00 €	51,00 €	59,50 €	59,50 €	37,00 €	37,00 €	53,00 €
p wersja wzm. - całkowita grubość 39 lub 44 mm (cena wraz z szybą potrójną)	56,00 €	56,00 €	64,00 €	64,00 €	42,00 €	42,00 €	57,50 €
ł wersja wzm. - całkowita grubość 49 lub 54 mm (cena wraz z szybą potrójną)	73,00 €	73,00 €	81,00 €	81,00 €	59,00 €	59,00 €	74,50 €
a wersja wzm. - całkowita grubość 59 lub 64 mm (cena wraz z szybą potrójną)	83,50 €	83,50 €	92,00 €	92,00 €	69,50 €	69,50 €	85,50 €
t tłumienie dźwięku 35 dB(spec.podwójna szyba, grubość wyp. 34 mm, ponad 34 mm po uzg.)	188,00 €	188,00 €	191,00 €	191,00 €	187,00 €	187,00 €	188,00 €
y wersja bezpieczna RC (spec. podwójna szyba, grubość wypełnienia ponad 27 mm)	139,50 €	139,50 €	142,50 €	142,50 €	135,50 €	135,50 €	138,50 €
1 x szyba grupy 1	4,50 €	4,50 €	5,00 €	5,00 €	4,00 €	4,00 €	4,50 €
1 x szyba grupy 2	23,50 €	23,50 €	26,50 €	26,50 €	20,00 €	20,00 €	22,50 €
1 x szyba grupy 3	14,50 €	14,50 €	16,50 €	16,50 €	12,00 €	12,00 €	14,00 €
za każdy wstawiany (drewno) dekor na zewnętrznej stronie	264,50 €	264,50 €	264,50 €	264,50 €	264,50 €	264,50 €	264,50 €
za każdy nałożony (drewno) dekor na zewnętrznej stronie *	452,50 €	452,50 €	452,50 €	452,50 €	452,50 €	452,50 €	452,50 €
wersja nakładana jednostronna	192,00 €	192,00 €	192,00 €	192,00 €	192,00 €	192,00 €	192,00 €
ABS (drewno) dekor na wewnętrznej stronie	94,50 €	94,50 €	94,50 €	94,50 €	94,50 €	94,50 €	94,50 €
za każdą met., strukt. i spec. kolor RAL - na magazynie	65,50 €	65,50 €	65,50 €	65,50 €	65,50 €	65,50 €	65,50 €
za każdą met., strukt. i spec. kolor RAL - na zamówienie	101,00 €	101,00 €	101,00 €	101,00 €	101,00 €	101,00 €	101,00 €
za każdy pozostały kolor RAL	49,00 €	49,00 €	49,00 €	49,00 €	49,00 €	49,00 €	49,00 €
poziome paski ozdobne AX obustronnie **	74,00 €		94,00 €		54,50 €		74,00 €

(* W cenie RAL 9016 Tiger połysk/mat na zewnątrz i białe ABS na wewnętrznej stronie.

Maks. wymiary wstawiane: dekor 940x2200 mm, pozostałe 1000x2200 mm. Maks. wymiary nałożenia: dekor 1130x2400 mm, pozostałe 1200x2400 mm.

* Dla (drewno)dekorów z wyj. dąb zł.(Renolit 2178.001-167), orzech(Renolit 2178.007), szary antracyt (Renolit 701605-167), szary antracyt gładki (Renolit 701605-083) cena wersji nakładanej wzrasta o 203,50 € brutto

** Za paski AK dopłata 30% brutto.

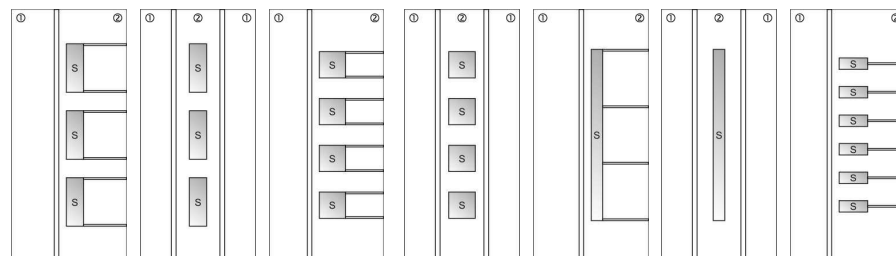

Drukolorowe aluminiowo-plastikowe wypełnienia drzwiowe	Typ wypełnienia				
	K 108	K 109	K 110	K 111	K 112
Podstawowa cena (*	756,50 €	788,00 €	749,50 €	730,00 €	747,50 €
D wersja wzm. - całkowita grubość 28, 29 lub 32 mm (cena wraz z szybą podwójną)	10,50 €	10,50 €	10,50 €	10,00 €	10,00 €
o wersja wzm. - całkowita grubość 34 lub 36 mm (cena wraz z szybą potrójną)	53,00 €	59,00 €	59,00 €	42,50 €	42,50 €
p wersja wzm. - całkowita grubość 39 lub 44 mm (cena wraz z szybą potrójną)	57,50 €	63,50 €	63,50 €	47,50 €	47,50 €
ł wersja wzm. - całkowita grubość 49 lub 54 mm (cena wraz z szybą potrójną)	74,50 €	80,50 €	80,50 €	64,00 €	64,00 €
a wersja wzm. - całkowita grubość 59 lub 64 mm (cena wraz z szybą potrójną)	85,50 €	91,50 €	91,50 €	75,00 €	75,00 €
t tłumienie dźwięku 35 dB(spec.podwójna szyba, grubość wyp. 34 mm, ponad 34 mm po uzg.)	188,00 €	190,50 €	190,50 €	185,00 €	185,00 €
y wersja bezpieczna RC (spec. podwójna szyba, grubość wypełnienia ponad 27 mm)	138,50 €	142,50 €	142,50 €	124,50 €	124,50 €
1 x szyba grupy 1	4,50 €	5,00 €	5,00 €	2,00 €	2,00 €
1 x szyba grupy 2	22,50 €	26,50 €	26,50 €	8,50 €	8,50 €
1 x szyba grupy 3	14,00 €	16,50 €	16,50 €	5,00 €	5,00 €
za każdy wstawiany (drewno) dekor na zewnętrznej stronie	264,50 €	264,50 €	264,50 €	264,50 €	264,50 €
za każdy nałożony (drewno) dekor na zewnętrznej stronie *	452,50 €	452,50 €	452,50 €	452,50 €	452,50 €
wersja nakładana jednostronna	192,00 €	192,00 €	192,00 €	192,00 €	192,00 €
ABS (drewno) dekor na wewnętrznej stronie	94,50 €	94,50 €	94,50 €	94,50 €	94,50 €
za każdą met., strukt. i spec. kolor RAL - na magazynie	65,50 €	65,50 €	65,50 €	65,50 €	65,50 €
za każdą met., strukt. i spec. kolor RAL - na zamówienie	101,00 €	101,00 €	101,00 €	101,00 €	101,00 €
za każdy pozostały kolor RAL	49,00 €	49,00 €	49,00 €	49,00 €	49,00 €
poziome paski ozdobne AX obustronnie **		114,00 €		57,50 €	

(* W cenie RAL 9016 Tiger połysk/mat na zewnątrz i białe ABS na wewnętrznej stronie.

Maks. wymiary wstawiane: dekor 940x2200 mm, pozostałe 1000x2200 mm. Maks. wymiary nałożenia: dekor 1130x2400 mm, pozostałe 1200x2400 mm.

* Dla (drewno)dekorów z wyj. dąb zł.(Renolit 2178.001-167), orzech(Renolit 2178.007), szary antracyt (Renolit 701605-167), szary antracyt gładki (Renolit 701605-083) cena wersji nakładanej wzrasta o 203,50 € brutto

** Za paski AK dopłata 30% brutto.

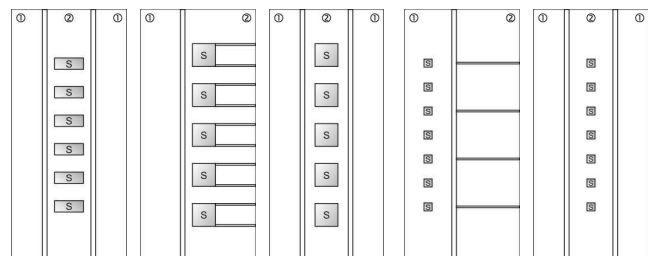

Plastikowe wypełnienia drzwiowe z ozdobnymi paskami	Typ wypełnienia					
	K 00 - Z1	K 00 - Z2	K 00 - Z3	K 00 - Z4	K 00 - Z5	K 00 - Z6
Podstawowa cena (obustronnie białe, bez ramki) (*)	326,00 €	325,00 €	312,50 €	350,50 €	326,00 €	325,00 €
D wersja wzmocniona - całkowita grubość wypełnienia 28, 29 lub 32 mm	10,00 €	10,00 €	10,00 €	10,00 €	10,00 €	10,00 €
o wersja wzmocniona - całkowita grubość wypełnienia 34 lub 36 mm	15,00 €	15,00 €	15,00 €	15,00 €	15,00 €	15,00 €
p wersja wzmocniona - całkowita grubość wypełnienia 39 lub 44 mm	20,00 €	20,00 €	20,00 €	20,00 €	20,00 €	20,00 €
ł wersja wzmocniona - całkowita grubość wypełnienia 49 lub 54 mm	36,50 €	36,50 €	36,50 €	36,50 €	36,50 €	36,50 €
a wersja wzmocniona - całkowita grubość wypełnienia 59 lub 64 mm	47,50 €	47,50 €	47,50 €	47,50 €	47,50 €	47,50 €
t tłumienie dźwięku 35 dB (grubość wypełnienia 34 mm, ponad 34 mm po uzgodnieniu)	158,50 €	158,50 €	158,50 €	158,50 €	158,50 €	158,50 €
y wersja bezpieczna RC	68,50 €	68,50 €	68,50 €	68,50 €	68,50 €	68,50 €
usztynwienie TPR 10 mm *	68,50 €	68,50 €	68,50 €	68,50 €	68,50 €	68,50 €
rdzeń TPR 20 mm	133,00 €	133,00 €	133,00 €	133,00 €	133,00 €	133,00 €
ABS dekor drewno (dekor) jednostronnie (obustronnie x 2)	94,50 €	94,50 €	94,50 €	94,50 €	94,50 €	94,50 €
dekor drewno (dekor) nałożony (na 1 stronę) **	130,50 €	130,50 €	130,50 €	130,50 €	130,50 €	130,50 €
wersja nakładana jednostronna	312,00 €	312,00 €	312,00 €	312,00 €	312,00 €	312,00 €
metal., strukt. i spec. kolor RAL - magazynowy (na nałożonej stronie)	65,50 €	65,50 €	65,50 €	65,50 €	65,50 €	65,50 €
met., strukt. i spec. kolor RAL - na zamówienie (na nałożonej stronie)	101,00 €	101,00 €	101,00 €	101,00 €	101,00 €	101,00 €
pozostałe kolory RAL (na nałożonej stronie)	49,00 €	49,00 €	49,00 €	49,00 €	49,00 €	49,00 €
ozdobre paski AX obustronnie ***	59,00 €	57,50 €	45,00 €	83,00 €	59,00 €	57,50 €

(* Ozdobre paski AX jednostronnie.

Maks. wymiary wstawiane: dekor 940x2200 mm, pozostałe 1000x2200 mm. Maks. wymiary nałożenia: dekor 1130x2400 mm, pozostałe 1200x2400 mm.

* Wypełnienia drzwiowe z ABS z dekretem drewno tylko ze wzmocnieniem TPR 10 mm, rdzeniem TPR, tłumieniem dźwięku. lub bezp. wersją, inaczej bez gwarancji.

** Dla (drewno)dekorów z wyj. dąb zł.(Renolit 2178.001-167), orzech(Renolit 2178.007), szary antracyt (Renolit 701605-167), szary antracyt gładki (Renolit 701605-083) cena wersji nakładanej wzrasta o 203,50 € brutto

*** Za paski AK dopłata 30% brutto.

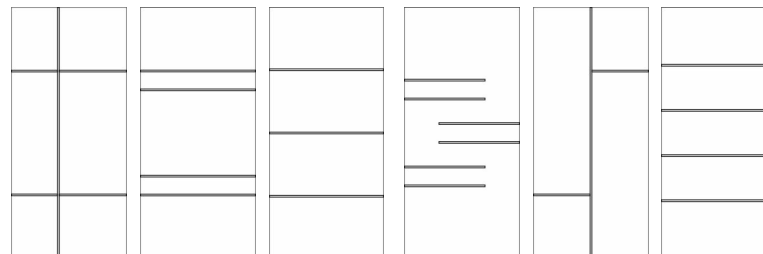

Wypełnienia drzwiowe z HPL - seria K	Typ wypełnienia					
	K 00	K 01	K 02	K 03	K 04	K 05
1 x dekor drewno (dekor) HPL (*)	302,00 €	532,00 €	521,50 €	660,00 €	527,50 €	518,00 €
2 x dekor drewno (dekor) HPL	357,50 €	587,00 €	577,00 €	715,00 €	583,00 €	573,00 €
D wymiary ponad 900x2100 mm (maks. 1000x2200 mm) - dopłata za każdą stronę HPL	55,00 €	55,00 €	55,00 €	55,00 €	55,00 €	55,00 €
o wersja wzm. - całkowita grubość 28, 29 lub 32 mm (cena wraz z szybą podwójną)	10,00 €	10,00 €	12,50 €	10,50 €	17,50 €	15,00 €
p wersja wzm. - całkowita grubość 34 lub 36 mm (cena wraz z szybą potrójną)	15,00 €	70,00 €	87,00 €	137,50 €	139,00 €	108,50 €
ł wersja wzm. - całkowita grubość 39 lub 44 mm (cena wraz z szybą potrójną)	20,00 €	75,00 €	92,00 €	142,50 €	144,00 €	113,50 €
a wersja wzm. - całkowita grubość 49 lub 54 mm (cena wraz z szybą potrójną)	36,50 €	92,00 €	108,50 €	159,00 €	160,50 €	130,50 €
t wersja wzm. - całkowita grubość 59 lub 64 mm (cena wraz z szybą potrójną)	47,50 €	102,50 €	119,50 €	170,00 €	171,50 €	141,00 €
y tłumienie dźwięku 35 dB(spec.podwójna szyba, grubość wyp. 34 mm, ponad 34 mm po uzg.)	158,50 €	194,50 €	207,00 €	232,00 €	240,00 €	222,00 €
piaskowana szyba K 01/22		179,50 €				
piaskowana szyba K 02/20			206,00 €			
piaskowana szyba K 02/21			206,00 €			
piaskowana szyba K 03/21				195,50 €		
piaskowana szyba K 03/22				195,50 €		
piaskowana szyba K 04/20					248,00 €	
piaskowana szyba K 04/21					248,00 €	
piaskowana szyba K 05/20						226,50 €
piaskowana szyba K 05/22						226,50 €
1 x szyba grupy 1		3,50 €	7,50 €	7,50 €	14,50 €	11,50 €
1 x szyba grupy 2		16,00 €	36,50 €	36,50 €	73,50 €	59,00 €
1 x szyba grupy 3		10,00 €	22,50 €	22,50 €	44,50 €	36,00 €
1 x AX ramka *		100,00 €	182,00 €	157,50 €	151,00 €	176,00 €
1 x ozdobne paski AX **		60,00 €				

(* Biała strona jest zawsze z ABS.

* Za ramki AK dopłata 25% brutto.

** Za paski AK dopłata 30% brutto.

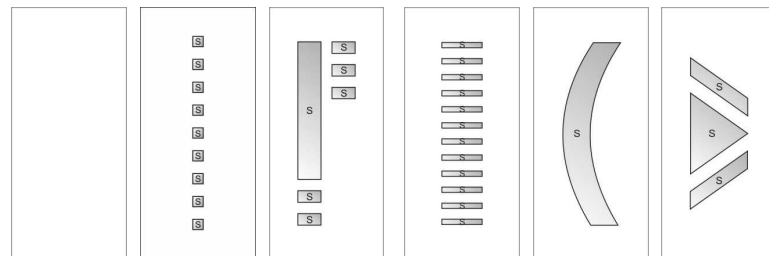

Wypełnienia drzwiowe z HPL - seria K	Typ wypełnienia					
	K 06	K 07	K 08	K 09	K 10	K 11
1 x dekor drewno (dekor) HPL (*)	462,00 €	452,50 €	485,00 €	423,00 €	441,50 €	428,00 €
2 x dekor drewno (dekor) HPL	517,50 €	507,50 €	540,00 €	478,50 €	496,50 €	483,00 €
D wymiary ponad 900x2100 mm (maks. 1000x2200 mm) - dopłata za każdą stronę HPL	55,00 €	55,00 €	55,00 €	55,00 €	55,00 €	55,00 €
o wersja wzm. - całkowita grubość 28, 29 lub 32 mm (cena wraz z szybą podwójną)	15,00 €	15,00 €	11,50 €	14,50 €	14,50 €	10,50 €
p wersja wzm. - całkowita grubość 34 lub 36 mm (cena wraz z szybą potrójną)	81,50 €	85,00 €	87,00 €	63,50 €	78,50 €	51,00 €
ł wersja wzm. - całkowita grubość 39 lub 44 mm (cena wraz z szybą potrójną)	86,50 €	89,50 €	92,00 €	68,50 €	83,00 €	56,00 €
a wersja wzm. - całkowita grubość 49 lub 54 mm (cena wraz z szybą potrójną)	103,00 €	106,50 €	108,50 €	85,50 €	100,00 €	73,00 €
t wersja wzm. - całkowita grubość 59 lub 64 mm (cena wraz z szybą potrójną)	114,00 €	117,50 €	119,50 €	96,00 €	111,00 €	83,50 €
y tłumienie dźwięku 35 dB(spec.podwójna szyba, grubość wyp. 34 mm, ponad 34 mm po uzg.)	207,00 €	208,50 €	204,50 €	196,00 €	203,50 €	188,00 €
piaskowana szyba K 06/22	171,50 €					
piaskowana szyba K 06/23	171,50 €					
piaskowana szyba K 07/20		176,50 €				
piaskowana szyba K 07/21		176,50 €				
piaskowana szyba K 08/21			112,00 €			
piaskowana szyba K 08/22			112,00 €			
piaskowana szyba K 09/20				146,00 €		
piaskowana szyba K 09/22				146,00 €		
piaskowana szyba K 10/22					138,50 €	
piaskowana szyba K 10/23					138,50 €	
piaskowana szyba K 11/20						88,50 €
piaskowana szyba K 11/23						88,50 €
1 x szyba grupy 1	10,00 €	10,00 €	5,00 €	8,50 €	8,50 €	4,50 €
1 x szyba grupy 2	51,00 €	50,50 €	24,00 €	42,50 €	43,00 €	23,50 €
1 x szyba grupy 3	31,00 €	31,00 €	15,00 €	26,50 €	26,50 €	14,50 €
1 x AX ramka *	135,50 €	118,50 €	112,00 €	111,00 €	114,50 €	98,50 €
1 x ozdobne paski AX 'Z1' **				45,00 €	60,00 €	57,50 €
1 x ozdobne paski AX 'Z2' **				60,00 €	51,00 €	86,50 €

(* Biała strona jest zawsze z ABS.

* Za ramki AK dopłata 25% brutto.

** Za paski AK dopłata 30% brutto.

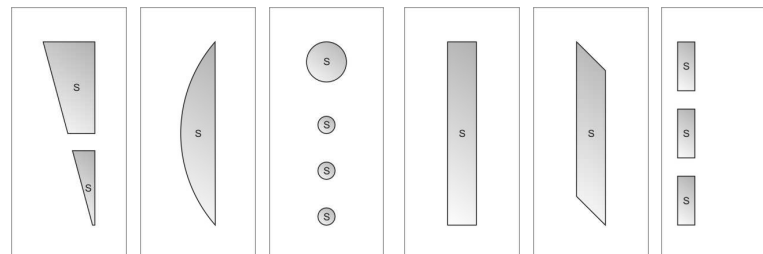

Wypełnienia drzwiowe z HPL - seria K	Typ wypełnienia					
	K 12	K 13	K 14	K 15	K 16	K 17
1 x dekor drewno (dekor) HPL (*)	508,50 €	464,00 €	476,00 €	430,50 €	489,50 €	438,50 €
2 x dekor drewno (dekor) HPL	564,00 €	519,50 €	531,50 €	486,00 €	545,00 €	494,00 €
D wymiary ponad 900x2100 mm (maks. 1000x2200 mm) - dopłata za każdą stronę HPL	55,00 €	55,00 €	55,00 €	55,00 €	55,00 €	55,00 €
o wersja wzm. - całkowita grubość 28, 29 lub 32 mm (cena wraz z szybą podwójną)	11,50 €	16,50 €	12,00 €	11,00 €	10,50 €	14,50 €
p wersja wzm. - całkowita grubość 34 lub 36 mm (cena wraz z szybą potrójną)	91,00 €	92,50 €	79,00 €	53,50 €	68,50 €	76,50 €
ł wersja wzm. - całkowita grubość 39 lub 44 mm (cena wraz z szybą potrójną)	95,50 €	97,50 €	83,50 €	58,00 €	73,50 €	81,50 €
a wersja wzm. - całkowita grubość 49 lub 54 mm (cena wraz z szybą potrójną)	112,50 €	114,00 €	100,50 €	75,00 €	90,00 €	98,50 €
t wersja wzm. - całkowita grubość 59 lub 64 mm (cena wraz z szybą potrójną)	123,50 €	125,00 €	111,50 €	86,00 €	101,00 €	109,00 €
y tłumienie dźwięku 35 dB(spec.podwójna szyba, grubość wyp. 34 mm, ponad 34 mm po uzg.)	211,50 €	214,50 €	200,00 €	188,50 €	195,00 €	202,50 €
piaskowana szyba K 12/21	177,50 €					
piaskowana szyba K 13/21		215,00 €				
piaskowana szyba K 14/20			120,50 €			
piaskowana szyba K 14/21			101,50 €			
piaskowana szyba K 15/21				88,50 €		
piaskowana szyba K 15/22				74,50 €		
piaskowana szyba K 16/22					120,00 €	
piaskowana szyba K 17/20						157,00 €
piaskowana szyba K 17/22						157,00 €
1 x szyba grupy 1	10,00 €	12,00 €	4,50 €	5,00 €	4,50 €	8,50 €
1 x szyba grupy 2	51,00 €	62,00 €	23,00 €	24,50 €	23,00 €	42,00 €
1 x szyba grupy 3	31,50 €	38,00 €	14,50 €	15,00 €	14,50 €	25,50 €
1 x AX ramka *	180,50 €	167,50 €	125,00 €	105,00 €	159,00 €	118,00 €
1 x ozdobne paski AX **					46,50 €	

(* Biała strona jest zawsze z ABS.

* Za ramki AK dopłata 25% brutto.

** Za paski AK dopłata 30% brutto.

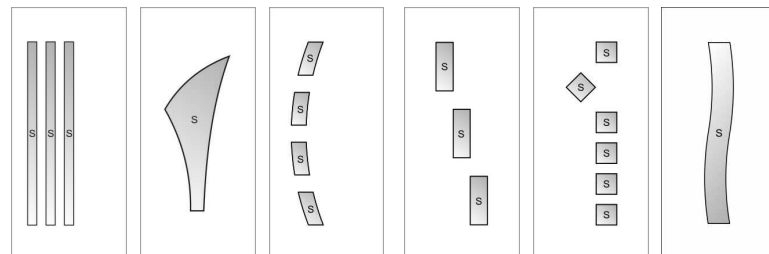

Wypełnienia drzwiowe z HPL - seria K	Typ wypełnienia					
	K 18	K 19	K 20	K 21	K 22	K 23
1 x dekor drewno (dekor) HPL (*)	491,50 €	453,50 €	404,50 €	456,00 €	429,00 €	390,00 €
2 x dekor drewno (dekor) HPL	546,50 €	508,50 €	460,00 €	511,50 €	484,50 €	445,00 €
D wymiary ponad 900x2100 mm (maks. 1000x2200 mm) - dopłata za każdą stronę HPL	55,00 €	55,00 €	55,00 €	55,00 €	55,00 €	55,00 €
o wersja wzm. - całkowita grubość 28, 29 lub 32 mm (cena wraz z szybą podwójną)	12,50 €	10,50 €	13,50 €	14,00 €	10,50 €	12,50 €
p wersja wzm. - całkowita grubość 34 lub 36 mm (cena wraz z szybą potrójną)	78,00 €	59,50 €	51,50 €	81,00 €	54,00 €	43,50 €
ł wersja wzm. - całkowita grubość 39 lub 44 mm (cena wraz z szybą potrójną)	82,50 €	64,00 €	56,50 €	86,00 €	59,00 €	48,50 €
a wersja wzm. - całkowita grubość 49 lub 54 mm (cena wraz z szybą potrójną)	99,50 €	81,00 €	73,50 €	102,50 €	75,50 €	65,50 €
t wersja wzm. - całkowita grubość 59 lub 64 mm (cena wraz z szybą potrójną)	110,50 €	92,00 €	84,50 €	113,50 €	86,50 €	76,00 €
y tłumienie dźwięku 35 dB(spec.podwójna szyba, grubość wyp. 34 mm, ponad 34 mm po uzg.)	200,50 €	191,00 €	189,50 €	204,50 €	188,00 €	188,50 €
piaskowana szyba K 18/20	125,00 €					
piaskowana szyba K 18/21	125,00 €					
piaskowana szyba K 19/20		99,00 €				
piaskowana szyba K 19/21		99,00 €				
piaskowana szyba K 20/20			88,00 €			
piaskowana szyba K 20/22			79,00 €			
piaskowana szyba K 21/20				72,50 €		
piaskowana szyba K 21/21				72,50 €		
piaskowana szyba K 22/20					103,00 €	
piaskowana szyba K 22/21					103,00 €	
piaskowana szyba K 23/20						78,50 €
piaskowana szyba K 23/22						68,50 €
1 x szyba grupy 1	5,50 €	5,00 €	6,00 €	8,00 €	4,50 €	5,00 €
1 x szyba grupy 2	28,50 €	26,50 €	32,00 €	40,00 €	23,00 €	24,50 €
1 x szyba grupy 3	17,50 €	16,50 €	20,00 €	24,50 €	14,50 €	15,00 €
1 x AX ramka 'R1' *	137,50 €	100,50 €	86,00 €	102,00 €	113,00 €	81,00 €
1 x AX ramka 'R2' *			114,00 €			
1 x ozdobne paski AX 'Z1' **		60,00 €	96,50 €			60,00 €
1 x ozdobne paski AX 'Z2' **						85,50 €

(* Biała strona jest zawsze z ABS.

* Za ramki AK dopłata 25% brutto.

** Za paski AK dopłata 30% brutto.

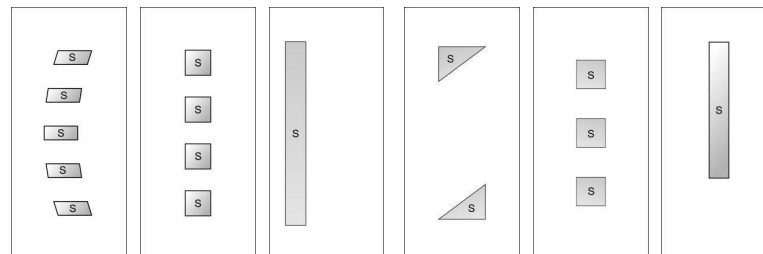

Wypełnienia drzwiowe z HPL - seria K	Typ wypełnienia					
	K 24	K 25	K 26	K 27	K 28	K 29
1 x dekor drewno (dekor) HPL (*)	494,50 €	463,50 €	382,00 €	485,00 €	479,50 €	425,00 €
2 x dekor drewno (dekor) HPL	550,00 €	519,00 €	437,00 €	540,00 €	534,50 €	480,50 €
D wymiary ponad 900x2100 mm (maks. 1000x2200 mm) - dopłata za każdą stronę HPL	55,00 €	55,00 €	55,00 €	55,00 €	55,00 €	55,00 €
o wersja wzm. - całkowita grubość 28, 29 lub 32 mm (cena wraz z szybą podwójną)	20,00 €	14,50 €	12,00 €	12,50 €	11,00 €	14,00 €
p wersja wzm. - całkowita grubość 34 lub 36 mm (cena wraz z szybą potrójną)	105,00 €	98,00 €	37,00 €	61,50 €	75,00 €	67,50 €
ł wersja wzm. - całkowita grubość 39 lub 44 mm (cena wraz z szybą potrójną)	109,50 €	102,50 €	42,00 €	66,50 €	80,00 €	72,50 €
a wersja wzm. - całkowita grubość 49 lub 54 mm (cena wraz z szybą potrójną)	126,50 €	119,50 €	59,00 €	83,00 €	96,50 €	89,00 €
t wersja wzm. - całkowita grubość 59 lub 64 mm (cena wraz z szybą potrójną)	137,50 €	130,50 €	69,50 €	94,00 €	107,50 €	100,00 €
y tłumienie dźwięku 35 dB(spec.podwójna szyba, grubość wyp. 34 mm, ponad 34 mm po uzg.)	227,50 €	213,50 €	187,00 €	192,00 €	201,50 €	197,00 €
piaskowana szyba K 24/20	270,50 €					
piaskowana szyba K 24/22	270,50 €					
piaskowana szyba K 25/20		102,50 €				
piaskowana szyba K 25/21		102,50 €				
piaskowana szyba K 26/21			68,00 €			
piaskowana szyba K 27/20				120,00 €		
piaskowana szyba K 28/22					157,00 €	
piasek z dekorem K 28/70					184,00 €	
piaskowana szyba K 29/20						194,50 €
piaskowana szyba K 29/21						194,50 €
1 x szyba grupy 1	19,00 €	8,50 €	4,00 €	5,00 €	8,00 €	7,50 €
1 x szyba grupy 2	99,00 €	43,00 €	20,00 €	26,50 €	38,00 €	35,50 €
1 x szyba grupy 3	60,50 €	26,50 €	12,00 €	16,00 €	23,50 €	22,00 €
1 x AX ramka 'R1' *	159,50 €	119,00 €	27,50 €	54,50 €	63,50 €	117,50 €
1 x AX ramka 'R2' *			33,00 €		110,50 €	
1 x ozdobne paski AX **					60,00 €	

(* Biała strona jest zawsze z ABS.

* Za ramki AK dopłata 25% brutto.

** Za paski AK dopłata 30% brutto.

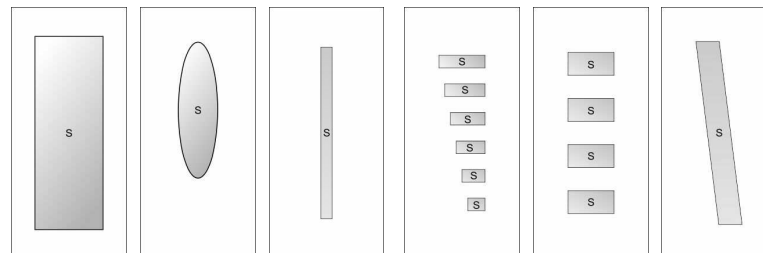

Wypełnienia drzwiowe z HPL - seria K	Typ wypełnienia					
	K 30	K 31	K 32	K 33	K 34	K 35
1 x dekor drewno (dekor) HPL (*)	465,50 €	487,50 €	460,50 €	440,00 €	478,50 €	552,50 €
2 x dekor drewno (dekor) HPL	520,50 €	543,00 €	515,50 €	495,00 €	533,50 €	608,00 €
D wymiary ponad 900x2100 mm (maks. 1000x2200 mm) - dopłata za każdą stronę HPL	55,00 €	55,00 €	55,00 €	55,00 €	55,00 €	55,00 €
o wersja wzm. - całkowita grubość 28, 29 lub 32 mm (cena wraz z szybą podwójną)	10,50 €	10,50 €	10,00 €	11,00 €	14,50 €	13,50 €
p wersja wzm. - całkowita grubość 34 lub 36 mm (cena wraz z szybą potrójną)	59,00 €	68,50 €	42,50 €	69,50 €	108,00 €	112,50 €
ł wersja wzm. - całkowita grubość 39 lub 44 mm (cena wraz z szybą potrójną)	63,50 €	73,50 €	47,50 €	74,50 €	113,00 €	117,50 €
a wersja wzm. - całkowita grubość 49 lub 54 mm (cena wraz z szybą potrójną)	80,50 €	90,00 €	64,00 €	91,50 €	130,00 €	134,00 €
t wersja wzm. - całkowita grubość 59 lub 64 mm (cena wraz z szybą potrójną)	91,50 €	101,00 €	75,00 €	102,00 €	140,50 €	145,00 €
y tłumienie dźwięku 35 dB(spec.podwójna szyba, grubość wyp. 34 mm, ponad 34 mm po uzg.)	190,50 €	197,50 €	185,00 €	196,00 €	219,00 €	219,00 €
piaskowana szyba K 30/20	124,00 €					
piaskowana szyba K 30/21	124,00 €					
piaskowana szyba K 31/20		147,00 €				
piaskowana szyba K 32/20			106,50 €			
piaskowana szyba K 33/20				81,00 €		
piaskowana szyba K 34/21					208,50 €	
piaskowana szyba K 35/20						164,00 €
piaskowana szyba K 35/21						164,00 €
1 x szyba grupy 1	5,00 €	7,50 €	2,00 €	5,00 €	9,00 €	7,00 €
1 x szyba grupy 2	26,50 €	36,00 €	8,50 €	25,50 €	43,50 €	35,00 €
1 x szyba grupy 3	16,50 €	22,00 €	5,00 €	16,00 €	27,00 €	21,50 €
1 x AX ramka 'R1' *	98,00 €	144,00 €	75,50 €	63,00 €	154,50 €	142,50 €
1 x AX ramka 'R2' *	93,00 €					
1 x ozdobne paski AX **	60,00 €					

(* Biała strona jest zawsze z ABS.

* Za ramki AK dopłata 25% brutto.

** Za paski AK dopłata 30% brutto.

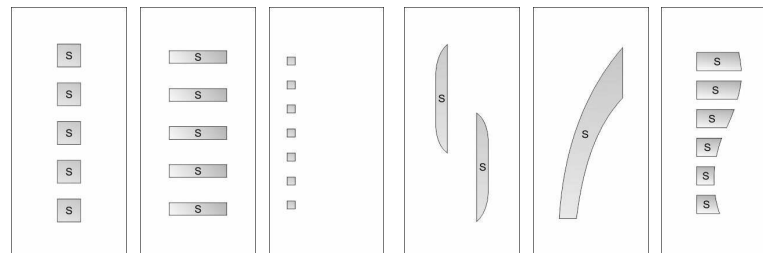

Wypełnienia drzwiowe z HPL - seria K	Typ wypełnienia					
	K 36	K 37	K 38	K 39	K 40	K 42
1 x dekor drewno (dekor) HPL (*)	475,50 €	500,00 €	439,50 €	463,50 €	445,00 €	513,50 €
2 x dekor drewno (dekor) HPL	531,00 €	555,50 €	494,50 €	519,00 €	500,50 €	569,00 €
D wymiary ponad 900x2100 mm (maks. 1000x2200 mm) - dopłata za każdą stronę HPL	55,00 €	55,00 €	55,00 €	55,00 €	55,00 €	55,00 €
o wersja wzm. - całkowita grubość 28, 29 lub 32 mm (cena wraz z szybą podwójną)	15,50 €	12,50 €	10,50 €	12,00 €	14,00 €	12,50 €
p wersja wzm. - całkowita grubość 34 lub 36 mm (cena wraz z szybą potrójną)	102,50 €	108,50 €	50,50 €	75,00 €	84,50 €	99,00 €
ł wersja wzm. - całkowita grubość 39 lub 44 mm (cena wraz z szybą potrójną)	107,50 €	113,50 €	55,50 €	80,00 €	89,00 €	104,00 €
a wersja wzm. - całkowita grubość 49 lub 54 mm (cena wraz z szybą potrójną)	124,50 €	130,50 €	72,50 €	96,50 €	106,00 €	120,50 €
t wersja wzm. - całkowita grubość 59 lub 64 mm (cena wraz z szybą potrójną)	135,00 €	141,00 €	83,00 €	107,50 €	117,00 €	131,50 €
y tłumienie dźwięku 35 dB(spec.podwójna szyba, grubość wyp. 34 mm, ponad 34 mm po uzg.)	218,50 €	220,50 €	188,00 €	199,50 €	206,00 €	210,50 €
piaskowana szyba K 36/20	188,00 €					
piaskowana szyba K 36/21	188,00 €					
piaskowana szyba K 37/20		198,50 €				
piaskowana szyba K 37/21		198,50 €				
piaskowana szyba K 38/21			99,00 €			
piaskowana szyba K 38/22			99,00 €			
piaskowana szyba K 39/20				119,50 €		
piaskowana szyba K 39/21				119,50 €		
piaskowana szyba K 40/20					149,00 €	
piaskowana szyba K 40/21					139,00 €	
piaskowana szyba K 42/20						199,00 €
piaskowana szyba K 42/21						199,00 €
1 x szyba grupy 1	11,00 €	10,00 €	4,50 €	6,00 €	8,00 €	5,00 €
1 x szyba grupy 2	55,50 €	49,50 €	21,50 €	31,50 €	40,00 €	25,00 €
1 x szyba grupy 3	34,00 €	30,50 €	13,50 €	20,00 €	24,00 €	15,50 €
1 x AX ramka *	118,50 €	167,00 €	97,50 €	117,00 €	107,50 €	149,50 €
1 x ozdobne paski AX **	59,00 €				46,50 €	

(* Biała strona jest zawsze z ABS.

* Za ramki AK dopłata 25% brutto.

** Za paski AK dopłata 30% brutto.

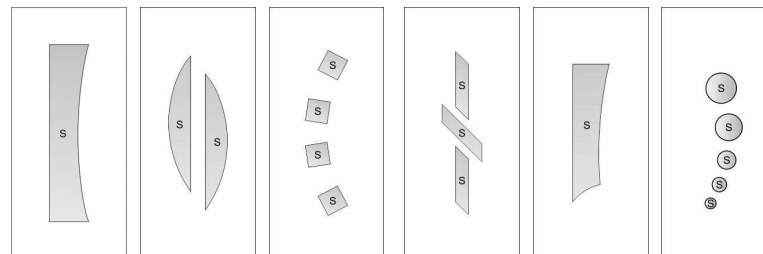

Wypełnienia drzwiowe z HPL - seria K	Typ wypełnienia		
	K 43	K 44	K 45
1 x dekor drewno (dekor) HPL (*)	413,50 €	449,00 €	468,50 €
2 x dekor drewno (dekor) HPL	468,50 €	504,50 €	524,00 €
D wymiary ponad 900x2100 mm (maks. 1000x2200 mm) - dopłata za każdą stronę HPL	55,00 €	55,00 €	55,00 €
o wersja wzm. - całkowita grubość 28, 29 lub 32 mm (cena wraz z szybą podwójną)	10,50 €	16,50 €	11,50 €
p wersja wzm. - całkowita grubość 34 lub 36 mm (cena wraz z szybą potrójną)	43,50 €	79,00 €	77,00 €
ł wersja wzm. - całkowita grubość 39 lub 44 mm (cena wraz z szybą potrójną)	48,50 €	83,50 €	82,00 €
a wersja wzm. - całkowita grubość 49 lub 54 mm (cena wraz z szybą potrójną)	65,50 €	100,50 €	99,00 €
t wersja wzm. - całkowita grubość 59 lub 64 mm (cena wraz z szybą potrójną)	76,00 €	111,50 €	109,50 €
y tłumienie dźwięku 35 dB(spec.podwójna szyba, grubość wyp. 34 mm, ponad 34 mm po uzg.)	186,50 €	208,00 €	203,00 €
piaskowana szyba K 43/22	74,50 €		
piasek z dekokrem K 43/23	99,00 €		
piaskowana szyba K 44/20		165,50 €	
piaskowana szyba K 44/21		193,50 €	
piaskowana szyba K 45/20			133,50 €
piaskowana szyba K 45/21			133,50 €
1 x szyba grupy 1	3,50 €	12,50 €	8,50 €
1 x szyba grupy 2	17,00 €	63,50 €	41,50 €
1 x szyba grupy 3	10,50 €	39,50 €	25,50 €
1 x AX ramka *	175,50 €	85,00 €	142,50 €

(* Biała strona jest zawsze z ABS.

* Za ramki AK dopłata 25% brutto.

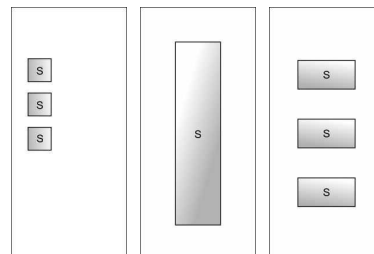

Wypełnienia drzwiowe HPL z ozdobnymi paskami	Typ wypełnienia					
	K 00 - Z1	K 00 - Z2	K 00 - Z3	K 00 - Z4	K 00 - Z5	K 00 - Z6
1 x dekor drewno (dekor) HPL (*)	360,50 €	359,50 €	347,00 €	385,00 €	360,50 €	359,50 €
2 x dekor drewno (dekor) HPL	416,00 €	415,00 €	402,50 €	440,50 €	416,00 €	415,00 €
D wymiary ponad 900x2100 mm (maks. 1000x2200 mm) - dopłata za każdą stronę HPL	55,00 €	55,00 €	55,00 €	55,00 €	55,00 €	55,00 €
o wersja wzmocniona - całkowita grubość wypełnienia 28, 29 lub 32 mm	10,00 €	10,00 €	10,00 €	10,00 €	10,00 €	10,00 €
p wersja wzmocniona - całkowita grubość wypełnienia 34 lub 36 mm	15,00 €	15,00 €	15,00 €	15,00 €	15,00 €	15,00 €
ł wersja wzmocniona - całkowita grubość wypełnienia 39 lub 44 mm	20,00 €	20,00 €	20,00 €	20,00 €	20,00 €	20,00 €
a wersja wzmocniona - całkowita grubość wypełnienia 49 lub 54 mm	36,50 €	36,50 €	36,50 €	36,50 €	36,50 €	36,50 €
t wersja wzmocniona - całkowita grubość wypełnienia 59 lub 64 mm	47,50 €	47,50 €	47,50 €	47,50 €	47,50 €	47,50 €
y tłumienie dźwięku 35 dB (grubość wypełnienia 34 mm, ponad 34 mm po uzgodnieniu)	158,50 €	158,50 €	158,50 €	158,50 €	158,50 €	158,50 €
ozdobne paski AX obustronnie *	59,00 €	57,50 €	45,00 €	83,00 €	59,00 €	57,50 €

(* Ozdobne paski AX jednostronnie.

(* Biała strona jest zawsze z ABS.

* Za paski AK dopłata 30% brutto.

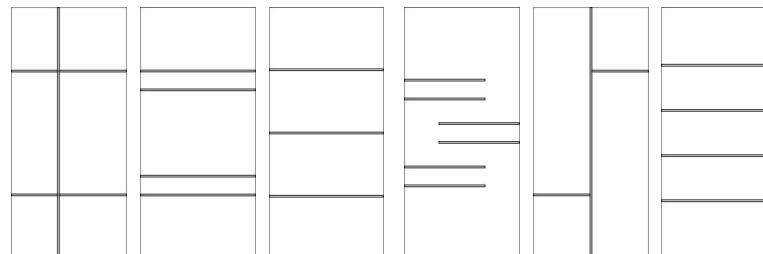

Konstrukcja cennika wypełnień aluminiowych

Wszystkie ceny podane w cenniku są cenami hurtowymi, bez VATu, na warunkach EX WORK, tj. bez transportu od producenta do odbiorcy.

Dla każdego wypełnienia jest oddzielnie podana podstawowa cena obustronnie białej wersji RAL 9016 z połyskiem (Tiger 029/10950), lub matowej (Tiger 029/10395) oraz dopłaty do podstawowej ceny odnoszące się do koloru (dekoru) jego powierzchni, ew. innego możliwego wyposażenia.

Podstawowa cena oszklonego wypełnienia zawiera: izolacyjną szybę podwójną zestawioną z szybą szaryszłą bezbarwną, delta bezbarwną, crepi bezbarwną, krizet bezbarwny, kora bezbarwna, martelle bezbarwna, float i metalizowany (niskoemisyjny) float plus argon, oraz ich wzajemnych kombinacji.

Modele wypełnień od B00-Z1 do B00-Z6 mają w swojej podstawowej wersji automatycznie zawarte ozdobne paski z materiału Alunox o szerokości 15 mm i grubości 1,0 mm na swojej zewnętrznej stronie. Te i niektóre inne modele wypełnień mogą mieć dodatkowo paski ozdobne.

Dla wypełnień dwukolorowych przez podstawową cenę dla uproszczenia rozumie się cenę bez zaliczenia dopłat za kolory, dekory, itd. – trzeba je dodać do ceny podstawowej według wybranej kolorowej wersji.

Częścią powierzchni wypełnień dwukolorowych (B 101 - B 112) są ozdobne paski z Alunoxu o szerokości 40 mm i grubości 1,0 mm.

Dopłaty za dodatkowe wyposażenie/wersję specjalną

- **Dopłata za wypełnienie z niestandardowym dekolorem drewno** wynosi 60,- EUR netto jednostronnie, ew. 90,- EUR netto obustronnie do ceny standardowego dekoru.
- **Ozdobne ramki lub ozdobne paski ze szrotkowanej stali nierdzewnej** mogą być dostarczane za dopłatą 25% (ramki), ew. 30% (paski) do ceny ich wersji z Alunoxu.
- **Lakierowanie powierzchni wypełnień dostarczoną przez klienta** jest możliwe za dopłatą 30,- EUR netto do ceny obustronnie białej wersji wypełnienia.

Obliczenie ceny końcowej jest zatem prostą sumą podstawowej ceny, dopłat za dalsze wyposażenie/wersję, itd., oraz za dostawę i montaż dodatków.

Kolory

Wypełnienia mogą być wyprodukowane we wszystkich kolorach RAL ogólnie dostępnych na europejskim rynku, łącznie z farbami strukturalnymi i metalicznymi.

Metaliczne, strukturalne i specjalne kolory RAL na magazynie:

Tiger 068/70190 RAL 7016 Anthrazitgrau, Feinstruktur
Tiger 029/90146 RAL 9006 Weissaluminium, Feinstruktur
Tiger 068/90054 RAL 9007 Graualuminium, Feinstruktur
Tiger 068/10079 RAL 9016 Feinstruktur
Tiger 029/73222 RAL 7012 Basaltgrau Feinstruktur.

Metaliczne strukturalne i specjalne kolory RAL na zamówienie: dostępne na rynku marki i specyfikacje farb metalicznych, strukturalnych i specjalnych farb proszkowych posiadanych na magazynie.

Pozostałe kolory RAL: pozostałe farby proszkowe marek i specyfikacji dostępnych na rynku.

Niestandardowe kolory mogą zostać dostarczone na zapytanie i po uzgodnieniu.

Dekory i dekory drewno

Wypełnienia są też produkowane w różnych wariantach dekorów drewno i dekorów, patrz Standardowa oferta folii z dekokrem drewno.

Następne dekory drewno i dekory ponad ramy standardowej oferty można dostarczyć na zapytanie i po uzgodnieniu.

Grupy szyb

Szyby grupy 1 obejmują: connex 3.3.1, matelux, bamboo bezbarwne i planibel (brąz, szare, zielone) oprócz planibelu niebieskiego.

Szyby grupy 2 obejmują: stopsol supersilver niebieski

Szyby grupy 3 obejmują: planibel niebieski, stopsol classic (brązowy, zielony, bezbarwny), stopsol supersilver (szary, zielony, bezbarwny) oprócz niebieskiego, altdeutsch bezbarwny, altdeutsch brąz, mastercarre bezbarwny, masterpoint bezbarwny i metalizowany (niskoemisyjny) connex 3.3.1.

Następne rodzaje szyb dostępne na rynku (i niepodane w cenniku) można dostarczyć po uzgodnieniu.

Uwagi i zalecenia producenta:

Ważna uwaga: Wszelkie wyobrażenia wypełnień drzwiowych w dokumentacji prospektowej i katalogowej, łącznie z rysunkami technicznymi i oprogramowaniem zamówieniowym są **w widoku z zewnątrz**.

Producent zastrzega sobie prawo do drobnych zmian designu i konstrukcji, które nie mają wpływu na podstawowe charakterystyki wizualne i właściwości użytkowe poszczególnych typów wypełnień.

Aluminiowe wypełnienia drzwiowe - seria BASIC	Typ wypełnienia				
	B 00	B 01	B 02	B 03	B 04
Podstawowa cena (obustronnie RAL białe 9016 Tiger połysk 029/10950 lub mat 029/10395)	532,00 €	784,50 €	767,00 €	913,00 €	759,00 €
D wersja wzm. - całkowita grubość 28, 29 lub 32 mm (cena wraz z szybą podwójną)	10,00 €	10,00 €	12,50 €	10,50 €	17,50 €
o wersja wzm. - całkowita grubość 34 lub 36 mm (cena wraz z szybą potrójną)	15,00 €	70,00 €	87,00 €	137,50 €	139,00 €
p wersja wzm. - całkowita grubość 39 lub 44 mm (cena wraz z szybą potrójną)	20,00 €	75,00 €	92,00 €	142,50 €	144,00 €
ł wersja wzm. - całkowita grubość 49 lub 54 mm (cena wraz z szybą potrójną)	36,50 €	92,00 €	108,50 €	159,00 €	160,50 €
a wersja wzm. - całkowita grubość 59 lub 64 mm (cena wraz z szybą potrójną)	47,50 €	102,50 €	119,50 €	170,00 €	171,50 €
t tłumienie dźwięku 35 dB(spec.podwójna szyba, grubość wyp. 34 mm, ponad 34 mm po uzg.)	158,50 €	194,50 €	207,00 €	232,00 €	240,00 €
y wersja bezpieczna RC (spec. podwójna szyba, grubość wypełnienia ponad 27 mm)	95,50 €	132,00 €	152,50 €	152,50 €	189,50 €
piaskowana szyba B 01/22		179,50 €			
piaskowana szyba B 02/20			206,00 €		
piaskowana szyba B 02/21			206,00 €		
piaskowana szyba B 03/21				195,50 €	
piaskowana szyba B 03/22				195,50 €	
piaskowana szyba B 04/20					248,00 €
piaskowana szyba B 04/21					248,00 €
1 x szyba grupy 1		3,50 €	7,50 €	7,50 €	14,50 €
1 x szyba grupy 2		16,00 €	36,50 €	36,50 €	73,50 €
1 x szyba grupy 3		10,00 €	22,50 €	22,50 €	44,50 €
dekor drewno (dekor) wstawiany (na 1 stronę)	94,50 €	94,50 €	94,50 €	94,50 €	94,50 €
dekor drewno (dekor) nałożony (na 1 stronę) *	130,50 €	130,50 €	130,50 €	130,50 €	130,50 €
wersja nakładana jednostronna	192,00 €	192,00 €	192,00 €	192,00 €	192,00 €
wersja nakładana obustronna	478,00 €	478,00 €	478,00 €	478,00 €	478,00 €
metal., strukt. i spec. kolor RAL - na magazynie (na 1 stronę)	65,50 €	65,50 €	65,50 €	65,50 €	65,50 €
metal., strukt. i spec. kolor RAL - na zamówienie (na 1 stronę)	101,00 €	101,00 €	101,00 €	101,00 €	101,00 €
pozostałe RAL (na 1 stronę)	49,00 €	49,00 €	49,00 €	49,00 €	49,00 €
1 x AX ramka **		100,00 €	182,00 €	157,50 €	151,00 €
1 x ozdobne paski AX ***		60,00 €			
1 x ozdobne rowki - nie można w wersji (drewno) dekor		99,50 €			

Maks. wymiary wstawiane: dekor 1000x2130 mm, pozostałe 1000x2200 mm. Maks. wymiary nałożenia: dekor 1130x2400 mm, pozostałe 1200x2400 mm.

* Dla (drewno)dekorów z wyj. dąb zi.(Renolit 2178.001-167), orzech(Renolit 2178.007), szary antracyt (Renolit 701605-167), szary antracyt gładki (Renolit 701605-083) cena wersji nakładanej wzrasta o 203,50 € brutto i dla obustronnego nałożenia o 406,50 € brutto.

** Za ramki AK dopłata 25% brutto.

*** Za paski AK dopłata 30% brutto.

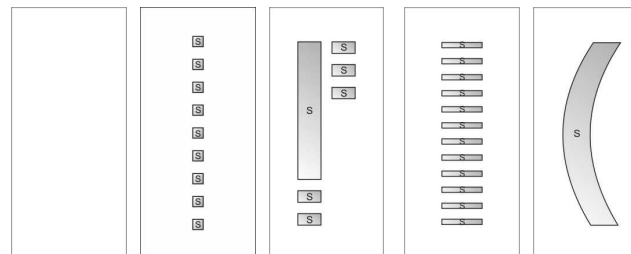

Aluminiowe wypełnienia drzwiowe - seria BASIC	Typ wypełnienia				
	B 05	B 06	B 07	B 08	B 09
Podstawowa cena (obustronnie RAL białe 9016 Tiger połysk 029/10950 lub mat 029/10395)	756,00 €	697,50 €	683,50 €	725,50 €	654,50 €
D wersja wzm. - całkowita grubość 28, 29 lub 32 mm (cena wraz z szybą podwójną)	15,00 €	15,00 €	15,00 €	11,50 €	14,50 €
o wersja wzm. - całkowita grubość 34 lub 36 mm (cena wraz z szybą potrójną)	108,50 €	81,50 €	85,00 €	87,00 €	63,50 €
p wersja wzm. - całkowita grubość 39 lub 44 mm (cena wraz z szybą potrójną)	113,50 €	86,50 €	89,50 €	92,00 €	68,50 €
ł wersja wzm. - całkowita grubość 49 lub 54 mm (cena wraz z szybą potrójną)	130,50 €	103,00 €	106,50 €	108,50 €	85,50 €
a wersja wzm. - całkowita grubość 59 lub 64 mm (cena wraz z szybą potrójną)	141,00 €	114,00 €	117,50 €	119,50 €	96,00 €
t tłumienie dźwięku 35 dB(spec.podwójna szyba, grubość wyp. 34 mm, ponad 34 mm po uzg.)	222,00 €	207,00 €	208,50 €	204,50 €	196,00 €
y wersja bezpieczna RC (spec. podwójna szyba, grubość wypełnienia ponad 27 mm)	175,00 €	167,00 €	166,50 €	140,00 €	158,50 €
piaskowana szyba B 05/20	226,50 €				
piaskowana szyba B 05/22	226,50 €				
piaskowana szyba B 06/22		171,50 €			
piaskowana szyba B 06/23		171,50 €			
piaskowana szyba B 07/20			176,50 €		
piaskowana szyba B 07/21			176,50 €		
piaskowana szyba B 08/21				112,00 €	
piaskowana szyba B 08/22				112,00 €	
piaskowana szyba B 09/20					146,00 €
piaskowana szyba B 09/22					146,00 €
1 x szyba grupy 1	11,50 €	10,00 €	10,00 €	5,00 €	8,50 €
1 x szyba grupy 2	59,00 €	51,00 €	50,50 €	24,00 €	42,50 €
1 x szyba grupy 3	36,00 €	31,00 €	31,00 €	15,00 €	26,50 €
dekor drewno (dekor) wstawiany (na 1 stronę)	94,50 €	94,50 €	94,50 €	94,50 €	94,50 €
dekor drewno (dekor) nałożony (na 1 stronę) *	130,50 €	130,50 €	130,50 €	130,50 €	130,50 €
wersja nakładana jednostronna	192,00 €	192,00 €	192,00 €	192,00 €	192,00 €
wersja nakładana obustronna	478,00 €	478,00 €	478,00 €	478,00 €	478,00 €
metal., strukt. i spec. kolor RAL - na magazynie (na 1 stronę)	65,50 €	65,50 €	65,50 €	65,50 €	65,50 €
metal., strukt. i spec. kolor RAL - na zamówienie (na 1 stronę)	101,00 €	101,00 €	101,00 €	101,00 €	101,00 €
pozostałe RAL (na 1 stronę)	49,00 €	49,00 €	49,00 €	49,00 €	49,00 €
1 x AX ramka **	176,00 €	135,50 €	118,50 €	112,00 €	111,00 €
1 x ozdobne paski AX 'Z1' ***					45,00 €
1 x ozdobne paski AX 'Z2' ***					60,00 €
1 x ozdobne rowki 'N1' - nie można w wersji (drewno) dekor					100,50 €
1 x ozdobne rowki 'N2' - nie można w wersji (drewno) dekor					99,50 €

Maks. wymiary wstawiane: dekor 1000x2130 mm, pozostałe 1000x2200 mm. Maks. wymiary nałożenia: dekor 1130x2400 mm, pozostałe 1200x2400 mm.

* Dla (drewno)dekorów z wyj. dąb zł.(Renolit 2178.001-167), orzech(Renolit 2178.007), szary antracyt (Renolit 701605-167), szary antracyt gładki (Renolit 701605-083) cena wersji nakładanej wzrasta o 203,50 € brutto i dla obustronnego nałożenia o 406,50 € brutto.

** Za ramki AK dopłata 25% brutto.

*** Za paski AK dopłata 30% brutto.

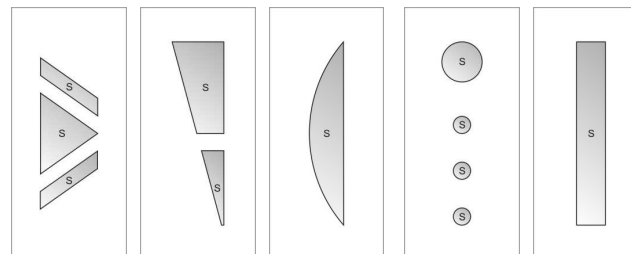

Aluminiowe wypełnienia drzwiowe - seria BASIC	Typ wypełnienia				
	B 10	B 11	B 12	B 13	B 14
Podstawowa cena (obustronnie RAL białe 9016 Tiger połysk 029/10950 lub mat 029/10395)	673,00 €	666,00 €	746,50 €	695,50 €	717,00 €
D wersja wzm. - całkowita grubość 28, 29 lub 32 mm (cena wraz z szybą podwójną)	14,50 €	10,50 €	11,50 €	16,50 €	12,00 €
o wersja wzm. - całkowita grubość 34 lub 36 mm (cena wraz z szybą potrójną)	78,50 €	51,00 €	91,00 €	92,50 €	79,00 €
p wersja wzm. - całkowita grubość 39 lub 44 mm (cena wraz z szybą potrójną)	83,00 €	56,00 €	95,50 €	97,50 €	83,50 €
ł wersja wzm. - całkowita grubość 49 lub 54 mm (cena wraz z szybą potrójną)	100,00 €	73,00 €	112,50 €	114,00 €	100,50 €
a wersja wzm. - całkowita grubość 59 lub 64 mm (cena wraz z szybą potrójną)	111,00 €	83,50 €	123,50 €	125,00 €	111,50 €
t tłumienie dźwięku 35 dB(spec.podwójna szyba, grubość wyp. 34 mm, ponad 34 mm po uzg.)	203,50 €	188,00 €	211,50 €	214,50 €	200,00 €
y wersja bezpieczna RC (spec. podwójna szyba, grubość wypełnienia ponad 27 mm)	159,00 €	139,50 €	167,00 €	178,00 €	139,00 €
piaskowana szyba B 10/22	138,50 €				
piaskowana szyba B 10/23	138,50 €				
piaskowana szyba B 11/20		88,50 €			
piaskowana szyba B 11/23		88,50 €			
piaskowana szyba B 12/21			177,50 €		
piaskowana szyba B 13/21				215,00 €	
piaskowana szyba B 14/20					120,50 €
piaskowana szyba B 14/21					101,50 €
1 x szyba grupy 1	8,50 €	4,50 €	10,00 €	12,00 €	4,50 €
1 x szyba grupy 2	43,00 €	23,50 €	51,00 €	62,00 €	23,00 €
1 x szyba grupy 3	26,50 €	14,50 €	31,50 €	38,00 €	14,50 €
dekor drewno (dekor) wstawiany (na 1 stronę)	94,50 €	94,50 €	94,50 €	94,50 €	94,50 €
dekor drewno (dekor) nałożony (na 1 stronę) *	130,50 €	130,50 €	130,50 €	130,50 €	130,50 €
wersja nakładana jednostronna	192,00 €	192,00 €	192,00 €	192,00 €	192,00 €
wersja nakładana obustronna	478,00 €	478,00 €	478,00 €	478,00 €	478,00 €
metal., strukt. i spec. kolor RAL - na magazynie (na 1 stronę)	65,50 €	65,50 €	65,50 €	65,50 €	65,50 €
metal., strukt. i spec. kolor RAL - na zamówienie (na 1 stronę)	101,00 €	101,00 €	101,00 €	101,00 €	101,00 €
pozostałe RAL (na 1 stronę)	49,00 €	49,00 €	49,00 €	49,00 €	49,00 €
1 x AX ramka **	114,50 €	98,50 €	180,50 €	167,50 €	125,00 €
1 x ozdobne paski AX 'Z1' ***	60,00 €	57,50 €			
1 x ozdobne paski AX 'Z2' ***	51,00 €	86,50 €			
1 x ozdobne rowki 'N1' - nie można w wersji (drewno) dekor	99,50 €	104,50 €			
1 x ozdobne rowki 'N2' - nie można w wersji (drewno) dekor	105,00 €	105,50 €			

Maks. wymiary wstawiane: dekor 1000x2130 mm, pozostałe 1000x2200 mm. Maks. wymiary nałożenia: dekor 1130x2400 mm, pozostałe 1200x2400 mm.

* Dla (drewno)dekorów z wyj. dąb zi.(Renolit 2178.001-167), orzech(Renolit 2178.007), szary antracyt (Renolit 701605-167), szary antracyt gładki (Renolit 701605-083) cena wersji nakładanej wzrasta o 203,50 € brutto i dla obustronnego nałożenia o 406,50 € brutto.

** Za ramki AK dopłata 25% brutto.

*** Za paski AK dopłata 30% brutto.

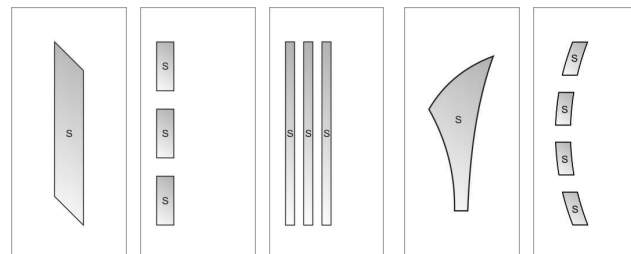

Aluminiowe wypełnienia drzwiowe - seria BASIC	Typ wypełnienia				
	B 15	B 16	B 17	B 18	B 19
Podstawowa cena (obustronnie RAL białe 9016 Tiger połysk 029/10950 lub mat 029/10395)	668,50 €	735,00 €	670,00 €	735,50 €	694,00 €
D wersja wzm. - całkowita grubość 28, 29 lub 32 mm (cena wraz z szybą podwójną)	11,00 €	10,50 €	14,50 €	12,50 €	10,50 €
o wersja wzm. - całkowita grubość 34 lub 36 mm (cena wraz z szybą potrójną)	53,50 €	68,50 €	76,50 €	78,00 €	59,50 €
p wersja wzm. - całkowita grubość 39 lub 44 mm (cena wraz z szybą potrójną)	58,00 €	73,50 €	81,50 €	82,50 €	64,00 €
ł wersja wzm. - całkowita grubość 49 lub 54 mm (cena wraz z szybą potrójną)	75,00 €	90,00 €	98,50 €	99,50 €	81,00 €
a wersja wzm. - całkowita grubość 59 lub 64 mm (cena wraz z szybą potrójną)	86,00 €	101,00 €	109,00 €	110,50 €	92,00 €
t tłumienie dźwięku 35 dB(spec.podwójna szyba, grubość wyp. 34 mm, ponad 34 mm po uzg.)	188,50 €	195,00 €	202,50 €	200,50 €	191,00 €
y wersja bezpieczna RC (spec. podwójna szyba, grubość wypełnienia ponad 27 mm)	140,50 €	139,00 €	158,00 €	144,50 €	142,50 €
piaskowana szyba B 15/21	88,50 €				
piaskowana szyba B 15/22	74,50 €				
piaskowana szyba B 16/22		120,00 €			
piaskowana szyba B 17/20			157,00 €		
piaskowana szyba B 17/22			157,00 €		
piaskowana szyba B 18/20				125,00 €	
piaskowana szyba B 18/21				125,00 €	
piaskowana szyba B 19/20					99,00 €
piaskowana szyba B 19/21					99,00 €
1 x szyba grupy 1	5,00 €	4,50 €	8,50 €	5,50 €	5,00 €
1 x szyba grupy 2	24,50 €	23,00 €	42,00 €	28,50 €	26,50 €
1 x szyba grupy 3	15,00 €	14,50 €	25,50 €	17,50 €	16,50 €
dekor drewno (dekor) wstawiany (na 1 stronę)	94,50 €	94,50 €	94,50 €	94,50 €	94,50 €
dekor drewno (dekor) nałożony (na 1 stronę) *	130,50 €	130,50 €	130,50 €	130,50 €	130,50 €
wersja nakładana jednostronna	192,00 €	192,00 €	192,00 €	192,00 €	192,00 €
wersja nakładana obustronna	478,00 €	478,00 €	478,00 €	478,00 €	478,00 €
metal., strukt. i spec. kolor RAL - na magazynie (na 1 stronę)	65,50 €	65,50 €	65,50 €	65,50 €	65,50 €
metal., strukt. i spec. kolor RAL - na zamówienie (na 1 stronę)	101,00 €	101,00 €	101,00 €	101,00 €	101,00 €
pozostałe RAL (na 1 stronę)	49,00 €	49,00 €	49,00 €	49,00 €	49,00 €
1 x AX ramka **	105,00 €	159,00 €	118,00 €	137,50 €	100,50 €
1 x ozdobne paski AX ***		46,50 €			60,00 €
1 x ozdobne rowki - nie można w wersji (drewno) dekor		98,00 €			99,50 €

Maks. wymiary wstawiane: dekor 1000x2130 mm, pozostałe 1000x2200 mm. Maks. wymiary nałożenia: dekor 1130x2400 mm, pozostałe 1200x2400 mm.

* Dla (drewno)dekorów z wyj. dąb zi.(Renolit 2178.001-167), orzech(Renolit 2178.007), szary antracyt (Renolit 701605-167), szary antracyt gładki (Renolit 701605-083) cena wersji nakładanej wzrasta o 203,50 € brutto i dla obustronnego nałożenia o 406,50 € brutto.

** Za ramki AK dopłata 25% brutto.

*** Za paski AK dopłata 30% brutto.

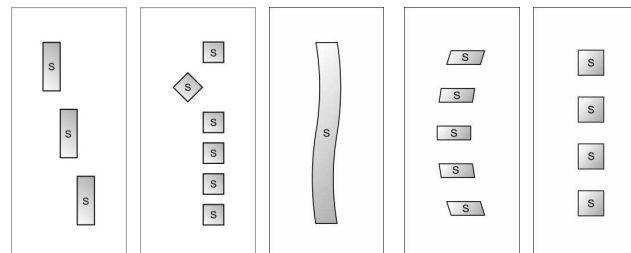

Aluminiowe wypełnienia drzwiowe - seria BASIC	Typ wypełnienia				
	B 20	B 21	B 22	B 23	B 24
Podstawowa cena (obustronnie RAL białe 9016 Tiger połysk 029/10950 lub mat 029/10395)	636,00 €	691,50 €	667,00 €	621,50 €	726,00 €
D wersja wzm. - całkowita grubość 28, 29 lub 32 mm (cena wraz z szybą podwójną)	13,50 €	14,00 €	10,50 €	12,50 €	20,00 €
o wersja wzm. - całkowita grubość 34 lub 36 mm (cena wraz z szybą potrójną)	51,50 €	81,00 €	54,00 €	43,50 €	105,00 €
p wersja wzm. - całkowita grubość 39 lub 44 mm (cena wraz z szybą potrójną)	56,50 €	86,00 €	59,00 €	48,50 €	109,50 €
ł wersja wzm. - całkowita grubość 49 lub 54 mm (cena wraz z szybą potrójną)	73,50 €	102,50 €	75,50 €	65,50 €	126,50 €
a wersja wzm. - całkowita grubość 59 lub 64 mm (cena wraz z szybą potrójną)	84,50 €	113,50 €	86,50 €	76,00 €	137,50 €
t tłumienie dźwięku 35 dB(spec.podwójna szyba, grubość wyp. 34 mm, ponad 34 mm po uzg.)	189,50 €	204,50 €	188,00 €	188,50 €	227,50 €
y wersja bezpieczna RC (spec. podwójna szyba, grubość wypełnienia ponad 27 mm)	148,00 €	156,00 €	139,00 €	140,50 €	215,00 €
piaskowana szyba B 20/20	88,00 €				
piaskowana szyba B 20/22	79,00 €				
piaskowana szyba B 21/20		72,50 €			
piaskowana szyba B 21/21		72,50 €			
piaskowana szyba B 22/20			103,00 €		
piaskowana szyba B 22/21			103,00 €		
piaskowana szyba B 23/20				78,50 €	
piaskowana szyba B 23/22				68,50 €	
piaskowana szyba B 24/20					270,50 €
piaskowana szyba B 24/22					270,50 €
1 x szyba grupy 1	6,00 €	8,00 €	4,50 €	5,00 €	19,00 €
1 x szyba grupy 2	32,00 €	40,00 €	23,00 €	24,50 €	99,00 €
1 x szyba grupy 3	20,00 €	24,50 €	14,50 €	15,00 €	60,50 €
dekor drewno (dekor) wstawiany (na 1 stronę)	94,50 €	94,50 €	94,50 €	94,50 €	94,50 €
dekor drewno (dekor) nałożony (na 1 stronę) *	130,50 €	130,50 €	130,50 €	130,50 €	130,50 €
wersja nakładana jednostronna	192,00 €	192,00 €	192,00 €	192,00 €	192,00 €
wersja nakładana obustronna	478,00 €	478,00 €	478,00 €	478,00 €	478,00 €
metal., strukt. i spec. kolor RAL - na magazynie (na 1 stronę)	65,50 €	65,50 €	65,50 €	65,50 €	65,50 €
metal., strukt. i spec. kolor RAL - na zamówienie (na 1 stronę)	101,00 €	101,00 €	101,00 €	101,00 €	101,00 €
pozostałe RAL (na 1 stronę)	49,00 €	49,00 €	49,00 €	49,00 €	49,00 €
1 x AX ramka 'R1' **	86,00 €	102,00 €	113,00 €	81,00 €	159,50 €
1 x AX ramka 'R2' **	114,00 €				
1 x ozdobne paski AX 'Z1' ***	96,50 €			60,00 €	
1 x ozdobne paski AX 'Z2' ***				85,50 €	
1 x ozdobne rowki 'N1' - nie można w wersji (drewno) dekor	114,50 €			99,50 €	
1 x ozdobne rowki 'N2' - nie można w wersji (drewno) dekor				108,00 €	

Maks. wymiary wstawiane: dekor 1000x2130 mm, pozostałe 1000x2200 mm. Maks. wymiary nałożenia: dekor 1130x2400 mm, pozostałe 1200x2400 mm.

* Dla (drewno)dekorów z wyj. dąb zi.(Renolit 2178.001-167), orzech(Renolit 2178.007), szary antracyt (Renolit 701605-167), szary antracyt gładki (Renolit 701605-083) cena wersji nakładanej wzrasta o 203,50 € brutto i dla obustronnego nałożenia o 406,50 € brutto.

** Za ramki AK dopłata 25% brutto.

*** Za paski AK dopłata 30% brutto.

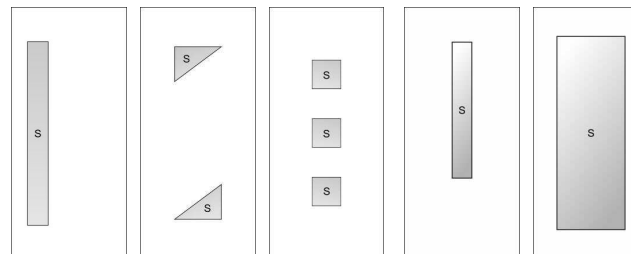

Aluminiowe wypełnienia drzwiowe - seria BASIC	Typ wypełnienia				
	B 25	B 26	B 27	B 28	B 29
Podstawowa cena (obustronnie RAL białe 9016 Tiger połysk 029/10950 lub mat 029/10395)	695,00 €	613,50 €	730,50 €	720,00 €	656,50 €
D wersja wzm. - całkowita grubość 28, 29 lub 32 mm (cena wraz z szybą podwójną)	14,50 €	12,00 €	12,50 €	11,00 €	14,00 €
o wersja wzm. - całkowita grubość 34 lub 36 mm (cena wraz z szybą potrójną)	98,00 €	37,00 €	61,50 €	75,00 €	67,50 €
p wersja wzm. - całkowita grubość 39 lub 44 mm (cena wraz z szybą potrójną)	102,50 €	42,00 €	66,50 €	80,00 €	72,50 €
ł wersja wzm. - całkowita grubość 49 lub 54 mm (cena wraz z szybą potrójną)	119,50 €	59,00 €	83,00 €	96,50 €	89,00 €
a wersja wzm. - całkowita grubość 59 lub 64 mm (cena wraz z szybą potrójną)	130,50 €	69,50 €	94,00 €	107,50 €	100,00 €
t tłumienie dźwięku 35 dB(spec.podwójna szyba, grubość wyp. 34 mm, ponad 34 mm po uzg.)	213,50 €	187,00 €	192,00 €	201,50 €	197,00 €
y wersja bezpieczna RC (spec. podwójna szyba, grubość wypełnienia ponad 27 mm)	159,00 €	135,50 €	142,50 €	154,00 €	151,50 €
piaskowana szyba B 25/20	102,50 €				
piaskowana szyba B 25/21	102,50 €				
piaskowana szyba B 26/21		68,00 €			
piaskowana szyba B 27/20			120,00 €		
piaskowana szyba B 28/22				157,00 €	
piasek z dekorem B 28/70				184,00 €	
piaskowana szyba B 29/20					194,50 €
piaskowana szyba B 29/21					194,50 €
1 x szyba grupy 1	8,50 €	4,00 €	5,00 €	8,00 €	7,50 €
1 x szyba grupy 2	43,00 €	20,00 €	26,50 €	38,00 €	35,50 €
1 x szyba grupy 3	26,50 €	12,00 €	16,00 €	23,50 €	22,00 €
dekor drewno (dekor) wstawiany (na 1 stronę)	94,50 €	94,50 €	94,50 €	94,50 €	94,50 €
dekor drewno (dekor) nałożony (na 1 stronę) *	130,50 €	130,50 €	130,50 €	130,50 €	130,50 €
wersja nakładana jednostronna	192,00 €	192,00 €	192,00 €	192,00 €	192,00 €
wersja nakładana obustronna	478,00 €	478,00 €	478,00 €	478,00 €	478,00 €
metal., strukt. i spec. kolor RAL - na magazynie (na 1 stronę)	65,50 €	65,50 €	65,50 €	65,50 €	65,50 €
metal., strukt. i spec. kolor RAL - na zamówienie (na 1 stronę)	101,00 €	101,00 €	101,00 €	101,00 €	101,00 €
pozostałe RAL (na 1 stronę)	49,00 €	49,00 €	49,00 €	49,00 €	49,00 €
1 x AX ramka 'R1' **	119,00 €	27,50 €	54,50 €	63,50 €	117,50 €
1 x AX ramka 'R2' **		33,00 €		110,50 €	
1 x ozdobne paski AX ***				60,00 €	
1 x ozdobne rowki - nie można w wersji (drewno) dekor				99,50 €	

Maks. wymiary wstawiane: dekor 1000x2130 mm, pozostałe 1000x2200 mm. Maks. wymiary nałożenia: dekor 1130x2400 mm, pozostałe 1200x2400 mm.

* Dla (drewno)dekorów z wyj. dąb zi.(Renolit 2178.001-167), orzech(Renolit 2178.007), szary antracyt (Renolit 701605-167), szary antracyt gładki (Renolit 701605-083) cena wersji nakładanej wzrasta o 203,50 € brutto i dla obustronnego nałożenia o 406,50 € brutto.

** Za ramki AK dopłata 25% brutto.

*** Za paski AK dopłata 30% brutto.



Aluminiowe wypełnienia drzwiowe - seria BASIC	Typ wypełnienia				
	B 30	B 31	B 32	B 33	B 34
Podstawowa cena (obustronnie RAL białe 9016 Tiger połysk 029/10950 lub mat 029/10395)	709,50 €	732,00 €	707,50 €	675,00 €	709,50 €
D wersja wzm. - całkowita grubość 28, 29 lub 32 mm (cena wraz z szybą podwójną)	10,50 €	10,50 €	10,00 €	11,00 €	14,50 €
o wersja wzm. - całkowita grubość 34 lub 36 mm (cena wraz z szybą potrójną)	59,00 €	68,50 €	42,50 €	69,50 €	108,00 €
p wersja wzm. - całkowita grubość 39 lub 44 mm (cena wraz z szybą potrójną)	63,50 €	73,50 €	47,50 €	74,50 €	113,00 €
ł wersja wzm. - całkowita grubość 49 lub 54 mm (cena wraz z szybą potrójną)	80,50 €	90,00 €	64,00 €	91,50 €	130,00 €
a wersja wzm. - całkowita grubość 59 lub 64 mm (cena wraz z szybą potrójną)	91,50 €	101,00 €	75,00 €	102,00 €	140,50 €
t tłumienie dźwięku 35 dB(spec.podwójna szyba, grubość wyp. 34 mm, ponad 34 mm po uzg.)	190,50 €	197,50 €	185,00 €	196,00 €	219,00 €
y wersja bezpieczna RC (spec. podwójna szyba, grubość wypełnienia ponad 27 mm)	142,50 €	152,00 €	124,50 €	141,50 €	159,50 €
piaskowana szyba B 30/20	124,00 €				
piaskowana szyba B 30/21	124,00 €				
piaskowana szyba B 31/20		147,00 €			
piaskowana szyba B 32/20			106,50 €		
piaskowana szyba B 33/20				81,00 €	
piaskowana szyba B 34/21					208,50 €
1 x szyba grupy 1	5,00 €	7,50 €	2,00 €	5,00 €	9,00 €
1 x szyba grupy 2	26,50 €	36,00 €	8,50 €	25,50 €	43,50 €
1 x szyba grupy 3	16,50 €	22,00 €	5,00 €	16,00 €	27,00 €
dekor drewno (dekor) wstawiany (na 1 stronę)	94,50 €	94,50 €	94,50 €	94,50 €	94,50 €
dekor drewno (dekor) nałożony (na 1 stronę) *	130,50 €	130,50 €	130,50 €	130,50 €	130,50 €
wersja nakładana jednostronna	192,00 €	192,00 €	192,00 €	192,00 €	192,00 €
wersja nakładana obustronna	478,00 €	478,00 €	478,00 €	478,00 €	478,00 €
metal., strukt. i spec. kolor RAL - na magazynie (na 1 stronę)	65,50 €	65,50 €	65,50 €	65,50 €	65,50 €
metal., strukt. i spec. kolor RAL - na zamówienie (na 1 stronę)	101,00 €	101,00 €	101,00 €	101,00 €	101,00 €
pozostałe RAL (na 1 stronę)	49,00 €	49,00 €	49,00 €	49,00 €	49,00 €
1 x AX ramka 'R1' **	98,00 €	144,00 €	75,50 €	63,00 €	154,50 €
1 x AX ramka 'R2' **	93,00 €				
1 x ozdobne paski AX ***	60,00 €				
1 x ozdobne rowki - nie można w wersji (drewno) dekor	99,50 €				

Maks. wymiary wstawiane: dekor 1000x2130 mm, pozostałe 1000x2200 mm. Maks. wymiary nałożenia: dekor 1130x2400 mm, pozostałe 1200x2400 mm.

* Dla (drewno)dekorów z wyj. dąb zi.(Renolit 2178.001-167), orzech(Renolit 2178.007), szary antracyt (Renolit 701605-167), szary antracyt gładki (Renolit 701605-083) cena wersji nakładanej wzrasta o 203,50 € brutto i dla obustronnego nałożenia o 406,50 € brutto.

** Za ramki AK dopłata 25% brutto.

*** Za paski AK dopłata 30% brutto.

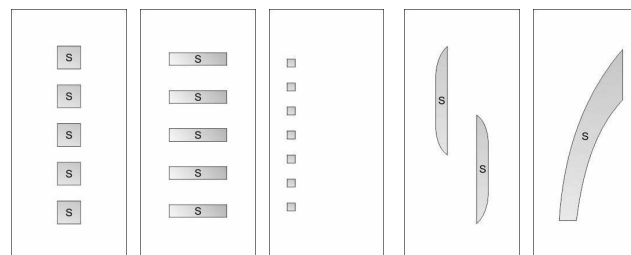

Aluminiowe wypełnienia drzwiowe - seria BASIC	Typ wypełnienia				
	B 35	B 36	B 37	B 38	B 39
Podstawowa cena (obustronnie RAL białe 9016 Tiger połysk 029/10950 lub mat 029/10395)	798,00 €	707,00 €	735,00 €	680,00 €	701,50 €
D wersja wzm. - całkowita grubość 28, 29 lub 32 mm (cena wraz z szybą podwójną)	13,50 €	15,50 €	12,50 €	10,50 €	12,00 €
o wersja wzm. - całkowita grubość 34 lub 36 mm (cena wraz z szybą potrójną)	112,50 €	102,50 €	108,50 €	50,50 €	75,00 €
p wersja wzm. - całkowita grubość 39 lub 44 mm (cena wraz z szybą potrójną)	117,50 €	107,50 €	113,50 €	55,50 €	80,00 €
ł wersja wzm. - całkowita grubość 49 lub 54 mm (cena wraz z szybą potrójną)	134,00 €	124,50 €	130,50 €	72,50 €	96,50 €
a wersja wzm. - całkowita grubość 59 lub 64 mm (cena wraz z szybą potrójną)	145,00 €	135,00 €	141,00 €	83,00 €	107,50 €
t tłumienie dźwięku 35 dB(spec.podwójna szyba, grubość wyp. 34 mm, ponad 34 mm po uzg.)	219,00 €	218,50 €	220,50 €	188,00 €	199,50 €
y wersja bezpieczna RC (spec. podwójna szyba, grubość wypełnienia ponad 27 mm)	151,00 €	171,50 €	165,50 €	137,50 €	147,50 €
piaskowana szyba B 35/20	164,00 €				
piaskowana szyba B 35/21	164,00 €				
piaskowana szyba B 36/20		188,00 €			
piaskowana szyba B 36/21		188,00 €			
piaskowana szyba B 37/20			198,50 €		
piaskowana szyba B 37/21			198,50 €		
piaskowana szyba B 38/21				99,00 €	
piaskowana szyba B 39/20					119,50 €
piaskowana szyba B 39/21					119,50 €
1 x szyba grupy 1	7,00 €	11,00 €	10,00 €	4,50 €	6,00 €
1 x szyba grupy 2	35,00 €	55,50 €	49,50 €	21,50 €	31,50 €
1 x szyba grupy 3	21,50 €	34,00 €	30,50 €	13,50 €	20,00 €
dekor drewno (dekor) wstawiany (na 1 stronę)	94,50 €	94,50 €	94,50 €	94,50 €	94,50 €
dekor drewno (dekor) nałożony (na 1 stronę) *	130,50 €	130,50 €	130,50 €	130,50 €	130,50 €
wersja nakładana jednostronna	192,00 €	192,00 €	192,00 €	192,00 €	192,00 €
wersja nakładana obustronna	478,00 €	478,00 €	478,00 €	478,00 €	478,00 €
metal., strukt. i spec. kolor RAL - na magazynie (na 1 stronę)	65,50 €	65,50 €	65,50 €	65,50 €	65,50 €
metal., strukt. i spec. kolor RAL - na zamówienie (na 1 stronę)	101,00 €	101,00 €	101,00 €	101,00 €	101,00 €
pozostałe RAL (na 1 stronę)	49,00 €	49,00 €	49,00 €	49,00 €	49,00 €
1 x AX ramka **	142,50 €	118,50 €	167,00 €	97,50 €	117,00 €
1 x ozdobne paski AX ***		59,00 €			
1 x ozdobne rowki - nie można w wersji (drewno) dekor		102,00 €			

Maks. wymiary wstawiane: dekor 1000x2130 mm, pozostałe 1000x2200 mm. Maks. wymiary nałożenia: dekor 1130x2400 mm, pozostałe 1200x2400 mm.

* Dla (drewno)dekorów z wyj. dąb zi.(Renolit 2178.001-167), orzech(Renolit 2178.007), szary antracyt (Renolit 701605-167), szary antracyt gładki (Renolit 701605-083) cena wersji nakładanej wzrasta o 203,50 € brutto i dla obustronnego nałożenia o 406,50 € brutto.

** Za ramki AK dopłata 25% brutto.

*** Za paski AK dopłata 30% brutto.

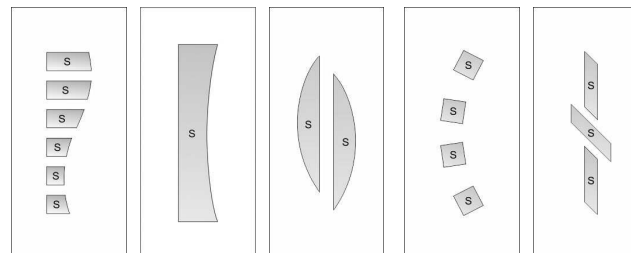

Aluminiowe wypełnienia drzwiowe - seria BASIC	Typ wypełnienia				
	B 40	B 42	B 43	B 44	B 45
Podstawowa cena (obustronnie RAL białe 9016 Tiger połysk 029/10950 lub mat 029/10395)	676,50 €	758,00 €	651,00 €	680,50 €	706,50 €
D wersja wzm. - całkowita grubość 28, 29 lub 32 mm (cena wraz z szybą podwójną)	14,00 €	12,50 €	10,50 €	16,50 €	11,50 €
o wersja wzm. - całkowita grubość 34 lub 36 mm (cena wraz z szybą potrójną)	84,50 €	99,00 €	43,50 €	79,00 €	77,00 €
p wersja wzm. - całkowita grubość 39 lub 44 mm (cena wraz z szybą potrójną)	89,00 €	104,00 €	48,50 €	83,50 €	82,00 €
ł wersja wzm. - całkowita grubość 49 lub 54 mm (cena wraz z szybą potrójną)	106,00 €	120,50 €	65,50 €	100,50 €	99,00 €
a wersja wzm. - całkowita grubość 59 lub 64 mm (cena wraz z szybą potrójną)	117,00 €	131,50 €	76,00 €	111,50 €	109,50 €
t tłumienie dźwięku 35 dB(spec.podwójna szyba, grubość wyp. 34 mm, ponad 34 mm po uzg.)	206,00 €	210,50 €	186,50 €	208,00 €	203,00 €
y wersja bezpieczna RC (spec. podwójna szyba, grubość wypełnienia ponad 27 mm)	156,00 €	141,00 €	133,00 €	179,50 €	157,50 €
piaskowana szyba B 40/20	149,00 €				
piaskowana szyba B 40/21	139,00 €				
piaskowana szyba B 42/20		199,00 €			
piaskowana szyba B 42/21		199,00 €			
piaskowana szyba B 43/22			74,50 €		
piasek z dekorem B 43/23			99,00 €		
piaskowana szyba B 44/20				165,50 €	
piaskowana szyba B 44/21				193,50 €	
piaskowana szyba B 45/20					133,50 €
piaskowana szyba B 45/21					133,50 €
1 x szyba grupy 1	8,00 €	5,00 €	3,50 €	12,50 €	8,50 €
1 x szyba grupy 2	40,00 €	25,00 €	17,00 €	63,50 €	41,50 €
1 x szyba grupy 3	24,00 €	15,50 €	10,50 €	39,50 €	25,50 €
dekor drewno (dekor) wstawiany (na 1 stronę)	94,50 €	94,50 €	94,50 €	94,50 €	94,50 €
dekor drewno (dekor) nałożony (na 1 stronę) *	130,50 €	130,50 €	130,50 €	130,50 €	130,50 €
wersja nakładana jednostronna	192,00 €	192,00 €	192,00 €	192,00 €	192,00 €
wersja nakładana obustronna	478,00 €	478,00 €	478,00 €	478,00 €	478,00 €
metal., strukt. i spec. kolor RAL - na magazynie (na 1 stronę)	65,50 €	65,50 €	65,50 €	65,50 €	65,50 €
metal., strukt. i spec. kolor RAL - na zamówienie (na 1 stronę)	101,00 €	101,00 €	101,00 €	101,00 €	101,00 €
pozostałe RAL (na 1 stronę)	49,00 €	49,00 €	49,00 €	49,00 €	49,00 €
1 x AX ramka **	107,50 €	149,50 €	175,50 €	85,00 €	142,50 €
1 x ozdobne paski AX ***	46,50 €				
1 x ozdobne rowki - nie można w wersji (drewno) dekor	98,00 €		106,50 €		

Maks. wymiary wstawiane: dekor 1000x2130 mm, pozostałe 1000x2200 mm. Maks. wymiary nałożenia: dekor 1130x2400 mm, pozostałe 1200x2400 mm.

* Dla (drewno)dekorów z wyj. dąb zi.(Renolit 2178.001-167), orzech(Renolit 2178.007), szary antracyt (Renolit 701605-167), szary antracyt gładki (Renolit 701605-083) cena wersji nakładanej wzrasta o 203,50 € brutto i dla obustronnego nałożenia o 406,50 € brutto.

** Za ramki AK dopłata 25% brutto.

*** Za paski AK dopłata 30% brutto.

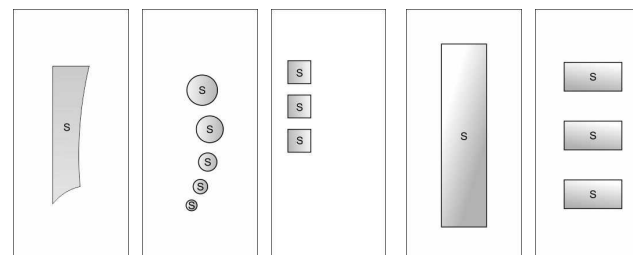

Dwukolorowe aluminiowe wypełnienia drzwiowe	Typ wypełnienia						
	B 101	B 102	B 103	B 104	B 105	B 106	B 107
Podstawowa cena (*)	839,50 €	841,00 €	889,00 €	870,50 €	766,00 €	787,00 €	892,00 €
D wersja wzm. - całkowita grubość 28, 29 lub 32 mm (cena wraz z szybą podwójną)	10,50 €	10,50 €	10,50 €	10,50 €	12,00 €	12,00 €	10,50 €
o wersja wzm. - całkowita grubość 34 lub 36 mm (cena wraz z szybą potrójną)	51,00 €	51,00 €	59,50 €	59,50 €	37,00 €	37,00 €	53,00 €
p wersja wzm. - całkowita grubość 39 lub 44 mm (cena wraz z szybą potrójną)	56,00 €	56,00 €	64,00 €	64,00 €	42,00 €	42,00 €	57,50 €
ł wersja wzm. - całkowita grubość 49 lub 54 mm (cena wraz z szybą potrójną)	73,00 €	73,00 €	81,00 €	81,00 €	59,00 €	59,00 €	74,50 €
a wersja wzm. - całkowita grubość 59 lub 64 mm (cena wraz z szybą potrójną)	83,50 €	83,50 €	92,00 €	92,00 €	69,50 €	69,50 €	85,50 €
t tłumienie dźwięku 35 dB(spec.podwójna szyba, grubość wyp. 34 mm, ponad 34 mm po uzg.)	188,00 €	188,00 €	191,00 €	191,00 €	187,00 €	187,00 €	188,00 €
y wersja bezpieczna RC (spec. podwójna szyba, grubość wypełnienia ponad 27 mm)	139,50 €	139,50 €	142,50 €	142,50 €	135,50 €	135,50 €	138,50 €
1 x szyba grupy 1	4,50 €	4,50 €	5,00 €	5,00 €	4,00 €	4,00 €	4,50 €
1 x szyba grupy 2	23,50 €	23,50 €	26,50 €	26,50 €	20,00 €	20,00 €	22,50 €
1 x szyba grupy 3	14,50 €	14,50 €	16,50 €	16,50 €	12,00 €	12,00 €	14,00 €
za każdy wstawiany (drewno) dekor na zewnętrznej stronie	264,50 €	264,50 €	264,50 €	264,50 €	264,50 €	264,50 €	264,50 €
za każdy nałożony (drewno) dekor na zewnętrznej stronie *	452,50 €	452,50 €	452,50 €	452,50 €	452,50 €	452,50 €	452,50 €
wersja nakładana jednostronna	192,00 €	192,00 €	192,00 €	192,00 €	192,00 €	192,00 €	192,00 €
(drewno) dekor wstawiany na wewnętrznej stronie	94,50 €	94,50 €	94,50 €	94,50 €	94,50 €	94,50 €	94,50 €
za każdą met., strukt. i spec. kolor RAL - na magazynie (na 1 stronie)	65,50 €	65,50 €	65,50 €	65,50 €	65,50 €	65,50 €	65,50 €
za każdą met., strukt. i spec. kolor RAL - na zamówienie (na 1 stronie)	101,00 €	101,00 €	101,00 €	101,00 €	101,00 €	101,00 €	101,00 €
za każdy pozostały kolor RAL (na 1 stronie)	49,00 €	49,00 €	49,00 €	49,00 €	49,00 €	49,00 €	49,00 €
poziome paski ozdobne AX obustronnie **	74,00 €		94,00 €		54,50 €		74,00 €

(* W cenie obustronnie biały RAL 9016 Tiger mat 029/10950 lub połysk 029/10395.

Maks. wymiary wstawiane: dekor 1000x2130 mm, pozostałe 1000x2200 mm. Maks. wymiary nałożenia: dekor 1130x2400 mm, pozostałe 1200x2400 mm.

* Dla (drewno)dekorów z wyj. dąb zł.(Renolit 2178.001-167), orzech(Renolit 2178.007), szary antracyt (Renolit 701605-167), szary antracyt gładki (Renolit 701605-083) cena wersji nakładanej wzrasta o 203,50 € brutto i dla obustronnego nałożenia o 406,50 € brutto.

** Za paski AK dopłata 30% brutto.

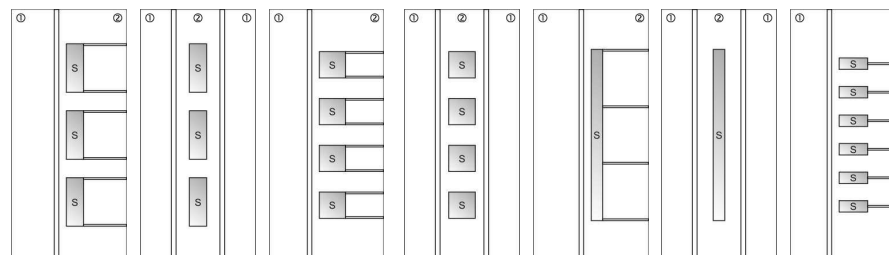

Dwukolorowe aluminiowe wypełnienia drzwiowe	Typ wypełnienia				
	B 108	B 109	B 110	B 111	B 112
Podstawowa cena (*)	893,50 €	925,00 €	886,50 €	867,00 €	885,00 €
D wersja wzm. - całkowita grubość 28, 29 lub 32 mm (cena wraz z szybą podwójną)	10,50 €	10,50 €	10,50 €	10,00 €	10,00 €
o wersja wzm. - całkowita grubość 34 lub 36 mm (cena wraz z szybą potrójną)	53,00 €	59,00 €	59,00 €	42,50 €	42,50 €
p wersja wzm. - całkowita grubość 39 lub 44 mm (cena wraz z szybą potrójną)	57,50 €	63,50 €	63,50 €	47,50 €	47,50 €
ł wersja wzm. - całkowita grubość 49 lub 54 mm (cena wraz z szybą potrójną)	74,50 €	80,50 €	80,50 €	64,00 €	64,00 €
a wersja wzm. - całkowita grubość 59 lub 64 mm (cena wraz z szybą potrójną)	85,50 €	91,50 €	91,50 €	75,00 €	75,00 €
t tłumienie dźwięku 35 dB(spec.podwójna szyba, grubość wyp. 34 mm, ponad 34 mm po uzg.)	188,00 €	190,50 €	190,50 €	185,00 €	185,00 €
y wersja bezpieczna RC (spec. podwójna szyba, grubość wypełnienia ponad 27 mm)	138,50 €	142,50 €	142,50 €	124,50 €	124,50 €
1 x szyba grupy 1	4,50 €	5,00 €	5,00 €	2,00 €	2,00 €
1 x szyba grupy 2	22,50 €	26,50 €	26,50 €	8,50 €	8,50 €
1 x szyba grupy 3	14,00 €	16,50 €	16,50 €	5,00 €	5,00 €
za każdy wstawiany (drewno) dekor na zewnętrznej stronie	264,50 €	264,50 €	264,50 €	264,50 €	264,50 €
za każdy nałożony (drewno) dekor na zewnętrznej stronie *	452,50 €	452,50 €	452,50 €	452,50 €	452,50 €
wersja nakładana jednostronna	192,00 €	192,00 €	192,00 €	192,00 €	192,00 €
(drewno) dekor wstawiany na wewnętrznej stronie	94,50 €	94,50 €	94,50 €	94,50 €	94,50 €
za każdą met., strukt. i spec. kolor RAL - na magazynie (na 1 stronie)	65,50 €	65,50 €	65,50 €	65,50 €	65,50 €
za każdą met., strukt. i spec. kolor RAL - na zamówienie (na 1 stronie)	101,00 €	101,00 €	101,00 €	101,00 €	101,00 €
za każdy pozostały kolor RAL (na 1 stronie)	49,00 €	49,00 €	49,00 €	49,00 €	49,00 €
poziome paski ozdobne AX obustronnie **		114,00 €		57,50 €	

(* W cenie obustronnie biały RAL 9016 Tiger mat 029/10950 lub połysk 029/10395.

Maks. wymiary wstawiane: dekor 1000x2130 mm, pozostałe 1000x2200 mm. Maks. wymiary nałożenia: dekor 1130x2400 mm, pozostałe 1200x2400 mm.

* Dla (drewno)dekorów z wyj. dąb zł.(Renolit 2178.001-167), orzech(Renolit 2178.007), szary antracyt (Renolit 701605-167), szary antracyt gładki (Renolit 701605-083) cena wersji nakładanej wzrasta o 203,50 € brutto i dla obustronnego nałożenia o 406,50 € brutto.

** Za paski AK dopłata 30% brutto.

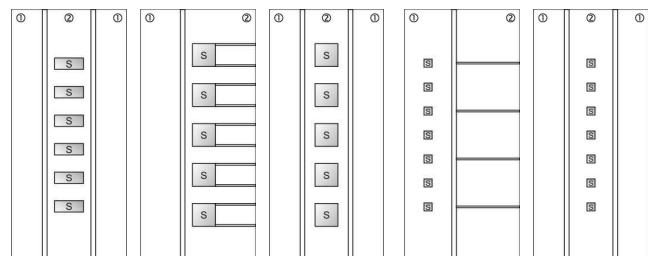

Aluminiowe wypełnienia drzwiowe z ozdobnymi paskami	Typ wypełnienia					
	B 00 - Z1	B 00 - Z2	B 00 - Z3	B 00 - Z4	B 00 - Z5	B 00 - Z6
Podstawowa cena (obustronnie RAL białe 9016 Tiger połysk 029/10950 lub mat 029/10395) (590,50 €	589,50 €	577,00 €	615,00 €	590,50 €	589,50 €
D wersja wzmocniona - całkowita grubość wypełnienia 28, 29 lub 32 mm	10,00 €	10,00 €	10,00 €	10,00 €	10,00 €	10,00 €
o wersja wzmocniona - całkowita grubość wypełnienia 34 lub 36 mm	15,00 €	15,00 €	15,00 €	15,00 €	15,00 €	15,00 €
p wersja wzmocniona - całkowita grubość wypełnienia 39 lub 44 mm	20,00 €	20,00 €	20,00 €	20,00 €	20,00 €	20,00 €
ł wersja wzmocniona - całkowita grubość wypełnienia 49 lub 54 mm	36,50 €	36,50 €	36,50 €	36,50 €	36,50 €	36,50 €
a wersja wzmocniona - całkowita grubość wypełnienia 59 lub 64 mm	47,50 €	47,50 €	47,50 €	47,50 €	47,50 €	47,50 €
t tłumienie dźwięku 35 dB (grubość wypełnienia 34 mm, ponad 34 mm po uzgodnieniu)	158,50 €	158,50 €	158,50 €	158,50 €	158,50 €	158,50 €
y wersja bezpieczna RC	95,50 €	95,50 €	95,50 €	95,50 €	95,50 €	95,50 €
dekor drewno (dekor) wstawiany (na 1 stronę)	94,50 €	94,50 €	94,50 €	94,50 €	94,50 €	94,50 €
dekor drewno (dekor) nałożony (na 1 stronę) *	130,50 €	130,50 €	130,50 €	130,50 €	130,50 €	130,50 €
wersja nakładana jednostronna	192,00 €	192,00 €	192,00 €	192,00 €	192,00 €	192,00 €
wersja nakładana obustronna	478,00 €	478,00 €	478,00 €	478,00 €	478,00 €	478,00 €
metal., strukt. i spec. kolor RAL - na magazynie (na 1 stronę)	65,50 €	65,50 €	65,50 €	65,50 €	65,50 €	65,50 €
metal., strukt. i spec. kolor RAL - na zamówienie (na 1 stronę)	101,00 €	101,00 €	101,00 €	101,00 €	101,00 €	101,00 €
pozostałe RAL (na 1 stronę)	49,00 €	49,00 €	49,00 €	49,00 €	49,00 €	49,00 €
ozdobne paski AX obustronnie **	59,00 €	57,50 €	45,00 €	83,00 €	59,00 €	57,50 €
l x ozdobne rowki - nie można w wersji (drewno) dekor	102,00 €	104,50 €	100,50 €	113,00 €	102,00 €	104,50 €

(* Ozdobne paski AX jednostronnie.

Maks. wymiary wstawiane: dekor 1000x2130 mm, pozostałe 1000x2200 mm. Maks. wymiary nałożenia: dekor 1130x2400 mm, pozostałe 1200x2400 mm.

* Dla (drewno)dekorów z wyj. dąb zł.(Renolit 2178.001-167), orzech(Renolit 2178.007), szary antracyt (Renolit 701605-167), szary antracyt gładki (Renolit 701605-083) cena wersji nakładanej wzrasta o 203,50 € brutto i dla obustronnego nałożenia o 406,50 € brutto.

** Za paski AK dopłata 30% brutto.

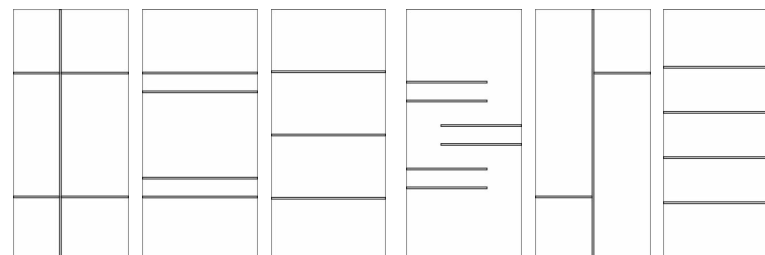

Aluminiowe wypełnienia drzwiowe z ozdobnymi rowkami	Typ wypełnienia					
	B 00 - N1	B 00 - N2	B 00 - N3	B 00 - N4	B 00 - N5	B 00 - N6
Podstawowa cena (obustronnie RAL białe 9016 Tiger połysk 029/10950 lub mat 029/10395) (634,00 €	636,00 €	632,00 €	638,50 €	634,00 €	636,00 €
D wersja wzmocniona - całkowita grubość wypełnienia 28, 29 lub 32 mm	10,00 €	10,00 €	10,00 €	10,00 €	10,00 €	10,00 €
o wersja wzmocniona - całkowita grubość wypełnienia 34 lub 36 mm	15,00 €	15,00 €	15,00 €	15,00 €	15,00 €	15,00 €
p wersja wzmocniona - całkowita grubość wypełnienia 39 lub 44 mm	20,00 €	20,00 €	20,00 €	20,00 €	20,00 €	20,00 €
ł wersja wzmocniona - całkowita grubość wypełnienia 49 lub 54 mm	36,50 €	36,50 €	36,50 €	36,50 €	36,50 €	36,50 €
a wersja wzmocniona - całkowita grubość wypełnienia 59 lub 64 mm	47,50 €	47,50 €	47,50 €	47,50 €	47,50 €	47,50 €
t tłumienie dźwięku 35 dB (grubość wypełnienia 34 mm, ponad 34 mm po uzgodnieniu)	158,50 €	158,50 €	158,50 €	158,50 €	158,50 €	158,50 €
y wersja bezpieczna RC	95,50 €	95,50 €	95,50 €	95,50 €	95,50 €	95,50 €
(drewno) dekor wstawiany (tylko wewnątrz)	94,50 €	94,50 €	94,50 €	94,50 €	94,50 €	94,50 €
dekor drewno nałożony (tylko wewnątrz) *	130,50 €	130,50 €	130,50 €	130,50 €	130,50 €	130,50 €
wersja nakładana jednostronna	192,00 €	192,00 €	192,00 €	192,00 €	192,00 €	192,00 €
wersja nakładana obustronna	478,00 €	478,00 €	478,00 €	478,00 €	478,00 €	478,00 €
metal., strukt. i spec. kolor RAL - na magazynie (na 1 stronę)	65,50 €	65,50 €	65,50 €	65,50 €	65,50 €	65,50 €
metal., strukt. i spec. kolor RAL - na zamówienie (na 1 stronę)	101,00 €	101,00 €	101,00 €	101,00 €	101,00 €	101,00 €
pozostałe RAL (na 1 stronę)	49,00 €	49,00 €	49,00 €	49,00 €	49,00 €	49,00 €
ozdobne rowki obustronnie - nie można w wersji (drewno) dekor	102,00 €	104,50 €	100,50 €	107,00 €	102,00 €	104,50 €

(* Ozdobne rowki jednostronnie.

Maks. wymiary wstawiane: dekor 1000x2130 mm, pozostałe 1000x2200 mm. Maks. wymiary nałożenia: dekor 1130x2400 mm, pozostałe 1200x2400 mm.

* Dla (drewno)dekorów z wyj. dąb zł.(Renolit 2178.001-167), orzech(Renolit 2178.007), szary antracyt (Renolit 701605-167), szary antracyt gładki (Renolit 701605-083) cena wersji nakładanej wzrasta o 203,50 € brutto i dla obustronnego nałożenia o 406,50 € brutto.

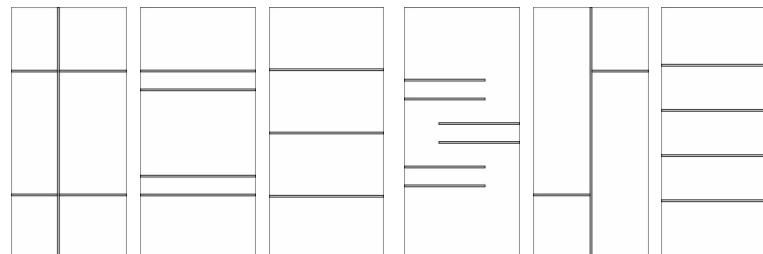

Wypełnienia aluminiowe - seria 700	Typ wypełnienia						
	B 701	B 702	B 703	B 704	B 705	B 706	B 707
Podstawowa cena (obustronnie RAL białe 9016 Tiger połysk 029/10950 lub mat 029/10395) (804,00 €	765,50 €	799,50 €	796,50 €	810,00 €	931,50 €	673,00 €
D wersja wzm. - całkowita grubość 28, 29 lub 32 mm (cena wraz z szybą podwójną)	11,00 €	11,50 €	12,50 €	11,00 €	14,00 €	10,50 €	10,00 €
o wersja wzm. - całkowita grubość 34 lub 36 mm (cena wraz z szybą potrójną)	71,50 €	52,50 €	59,00 €	71,50 €	72,00 €	59,50 €	15,00 €
p wersja wzm. - całkowita grubość 39 lub 44 mm (cena wraz z szybą potrójną)	76,00 €	57,00 €	63,50 €	76,00 €	76,50 €	64,00 €	20,00 €
ł wersja wzm. - całkowita grubość 49 lub 54 mm (cena wraz z szybą potrójną)	93,00 €	74,00 €	80,50 €	93,00 €	93,50 €	81,00 €	36,50 €
a wersja wzm. - całkowita grubość 59 lub 64 mm (cena wraz z szybą potrójną)	104,00 €	85,00 €	91,50 €	104,00 €	104,50 €	92,00 €	47,50 €
t tłumienie dźwięku 35 dB(spec.podwójna szyba, grubość wyp. 34 mm, ponad 34 mm po uzg.)	195,50 €	186,50 €	190,50 €	196,00 €	199,50 €	191,00 €	158,50 €
y wersja bezpieczna RC (spec. podwójna szyba, grubość wypełnienia ponad 27 mm)	134,50 €	134,00 €	142,50 €	137,50 €	156,00 €	142,50 €	95,50 €
1 x szyba grupy 1	4,00 €	3,50 €	5,00 €	4,50 €	8,00 €	5,00 €	
1 x szyba grupy 2	18,50 €	18,00 €	26,50 €	21,50 €	40,00 €	26,50 €	
1 x szyba grupy 3	11,50 €	11,00 €	16,00 €	13,50 €	24,50 €	16,50 €	
(drewno) dekor wstawiany (tylko wewnątrz)	94,50 €	94,50 €	94,50 €	94,50 €	94,50 €	94,50 €	94,50 €
dekor drewno nałożony (tylko wewnątrz) *	130,50 €	130,50 €	130,50 €	130,50 €	130,50 €	130,50 €	130,50 €
wersja nakładana jednostronna	192,00 €	192,00 €	192,00 €	192,00 €	192,00 €	192,00 €	192,00 €
wersja nakładana obustronna	478,00 €	478,00 €	478,00 €	478,00 €	478,00 €	478,00 €	478,00 €
metal., strukt. i spec. kolor RAL - na magazynie (na 1 stronę)	65,50 €	65,50 €	65,50 €	65,50 €	65,50 €	65,50 €	65,50 €
metal., strukt. i spec. kolor RAL - na zamówienie (na 1 stronę)	101,00 €	101,00 €	101,00 €	101,00 €	101,00 €	101,00 €	101,00 €
pozostałe RAL (na 1 stronę)	49,00 €	49,00 €	49,00 €	49,00 €	49,00 €	49,00 €	49,00 €
1 x AX ramka **	78,00 €	69,00 €				100,50 €	
ozdobne rowki obustronnie - nie można w wersji (drewno) dekor	136,50 €	120,50 €	161,00 €	124,00 €	147,50 €	237,50 €	141,00 €

(* Ozdobne rowki jednostronnie.

Maks. wymiary wstawiane: dekor 1000x2130 mm, pozostałe 1000x2200 mm. Maks. wymiary nałożenia: dekor 1130x2400 mm, pozostałe 1200x2400 mm.

* Dla (drewno)dekorów z wyj. dąb zł.(Renolit 2178.001-167), orzech(Renolit 2178.007), szary antracyt (Renolit 701605-167), szary antracyt gładki (Renolit 701605-083) cena wersji nakładanej wzrasta o 203,50 € brutto i dla obustronnego nałożenia o 406,50 € brutto.

** Za ramki AK dopłata 25% brutto.

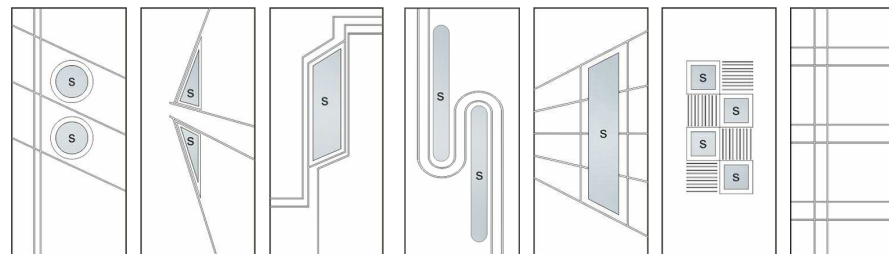

Wypełnienia aluminiowe - seria 700	Typ wypełnienia				
	B 708	B 709	B 710	B 711	B 712
Podstawowa cena (obustronnie RAL białe 9016 Tiger połysk 029/10950 lub mat 029/10395) (668,00 €	656,00 €	651,00 €	650,00 €	651,00 €
D wersja wzmocniona - całkowita grubość wypełnienia 28, 29 lub 32 mm	10,00 €	10,00 €	10,00 €	10,00 €	10,00 €
o wersja wzmocniona - całkowita grubość wypełnienia 34 lub 36 mm	15,00 €	15,00 €	15,00 €	15,00 €	15,00 €
p wersja wzmocniona - całkowita grubość wypełnienia 39 lub 44 mm	20,00 €	20,00 €	20,00 €	20,00 €	20,00 €
ł wersja wzmocniona - całkowita grubość wypełnienia 49 lub 54 mm	36,50 €	36,50 €	36,50 €	36,50 €	36,50 €
a wersja wzmocniona - całkowita grubość wypełnienia 59 lub 64 mm	47,50 €	47,50 €	47,50 €	47,50 €	47,50 €
t tłumienie dźwięku 35 dB (grubość wypełnienia 34 mm, ponad 34 mm po uzgodnieniu)	158,50 €	158,50 €	158,50 €	158,50 €	158,50 €
y wersja bezpieczna RC	95,50 €	95,50 €	95,50 €	95,50 €	95,50 €
(drewno) dekor wstawiany (tylko wewnątrz)	94,50 €	94,50 €	94,50 €	94,50 €	94,50 €
dekor drewno nałożony (tylko wewnątrz) *	130,50 €	130,50 €	130,50 €	130,50 €	130,50 €
wersja nakładana jednostronna	192,00 €	192,00 €	192,00 €	192,00 €	192,00 €
wersja nakładana obustronna	478,00 €	478,00 €	478,00 €	478,00 €	478,00 €
metal., strukt. i spec. kolor RAL - na magazynie (na 1 stronę)	65,50 €	65,50 €	65,50 €	65,50 €	65,50 €
metal., strukt. i spec. kolor RAL - na zamówienie (na 1 stronę)	101,00 €	101,00 €	101,00 €	101,00 €	101,00 €
pozostałe RAL (na 1 stronę)	49,00 €	49,00 €	49,00 €	49,00 €	49,00 €
ozdobne rowki obustronnie - nie można w wersji (drewno) dekor	136,50 €	124,50 €	119,50 €	118,50 €	119,50 €

(* Ozdobne rowki jednostronnie.

Maks. wymiary wstawiane: dekor 1000x2130 mm, pozostałe 1000x2200 mm. Maks. wymiary nałożenia: dekor 1130x2400 mm, pozostałe 1200x2400 mm.

* Dla (drewno)dekorów z wyj. dąb zł.(Renolit 2178.001-167), orzech(Renolit 2178.007), szary antracyt (Renolit 701605-167), szary antracyt gładki (Renolit 701605-083) cena wersji nakładanej wzrasta o 203,50 € brutto i dla obustronnego nałożenia o 406,50 € brutto.

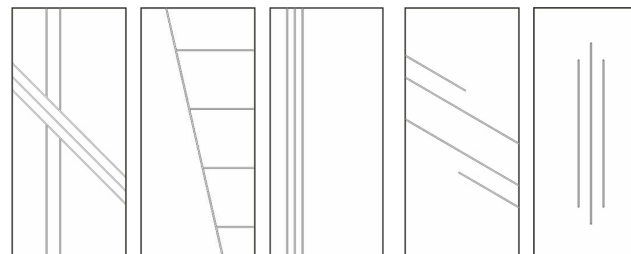

Akcesoria	Dostawa	Montaż
VP TREND		
Kołatka A *	22,00 €	16,50 €
Kołatka C *	24,00 €	16,50 €
Kołatka E *	14,00 €	16,50 €
Kołatka F *	18,00 €	16,50 €
Wizjer *	12,50 €	16,50 €
kratki ozdobne - komplet 3 szt. **	62,50 €	27,50 €
* wykończenie powierzchni: stara miedź, stary mosiądz, nikiel, polerowany mosiądz, stare srebro		
** dostawa tylko z montażem		
PRAKTIK		
Kołatka urna ***	16,50 €	16,50 €
Wrzut obustronny ***	38,00 €	33,00 €
Wizjer ***	9,00 €	16,50 €
*** wykończenie powierzchni: biały, czarny, polerowany mosiądz, nikiel		

Termoizolacyjne wrzuty na listy		
	Dostawa	Montaż
biały / biały	117,00 €	33,00 €
średni brąz / czarny	117,00 €	33,00 €
ciemny brąz / czarny	117,00 €	33,00 €
stal szlachetna / czarny	122,50 €	33,00 €
polerowany mosiądz / czarny	122,50 €	33,00 €
ramka dystansowa czarna *	35,00 €	x
ramka dystansowa biała *	35,00 €	x
* ramka dystansowa jest konieczna dla grubości wypełnień poniżej 44 mm		
bez ramki grubości wypełnień 44-75 mm		

Blacha cokołowa	dostawa z montażem
blacha cokołowa typ 1	41,00 €
blacha cokołowa typ 2	57,00 €
blacha cokołowa typ 3	57,00 €
blacha cokołowa typ 4	57,00 €
blacha cokołowa typ 5	57,00 €
blacha cokołowa typ 6	57,00 €

Uchwyt drzwiowy	Dostawa		Przygotowanie wypełnienia do montażu uchwyty
ALFA	450mm	108,00 €	
	750mm	122,00 €	
	1 200mm	133,00 €	
BETA	530mm	182,00 €	46,50 €
	830mm	188,50 €	
	1 230mm	200,00 €	
GAMA	550mm	85,50 €	46,50 €
	1 000mm	111,00 €	
	1 200mm	133,00 €	
DELTA	500mm	112,00 €	46,50 €
	800mm	129,00 €	
	1 200mm	138,50 €	
	1 800mm	142,50 €	

Zestawy montażowe do nakładanych wypełnień drzwiowych (ceny netto!)	
Zestaw do nakładania jednostronnego	27,50 €
Zestaw do nakładania obustronnego překryv	54,50 €

Po uzgodnieniu można dostarczyć uchwyty w kolorze czarny matowy (RAL 9005, Tiger 59/80350), lub szary antracyt matowy (RAL 7016, Tiger 29/73570). Dopłata wynosi 25 € netto.